

**NINCOAIR<sup>®</sup>**

# Copter 145

**RTF**

IR Helicopter

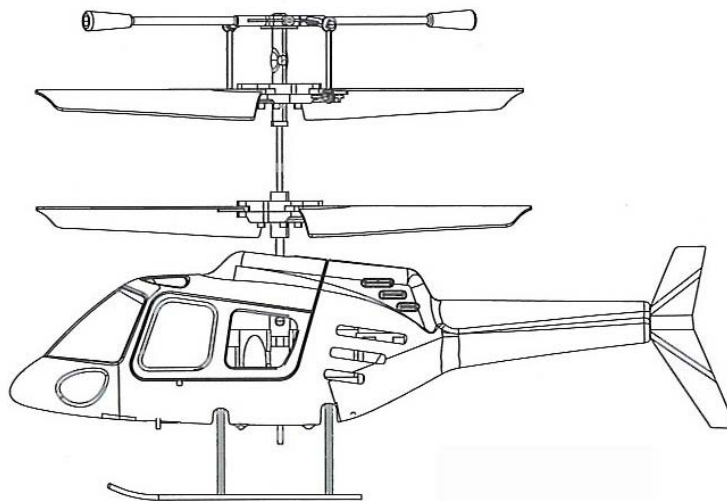

**MANUAL DEL USUARIO  
USER HANDBOOK  
MANUAL DO USUARIO  
HANDBUCH  
MANUEL DE L'UTILISATEUR  
HANDBOEK**

NINCOAIR is brand of NINCO DESARROLLOS S.L.  
Ctra. de l'Hospitalet 32  
08940 Cornella Barcelona Spain  
CIF B-60307725 · [www.nincoair.com](http://www.nincoair.com)

**NH90024 / NH90025 145 COPTER****Características del helicóptero**

- Vehículo de radio control
- Control de velocidad
- Largo tiempo de vuelo
- Diseño para uso en interiores
- Multidireccional y tribanda
- Coaxial, máxima estabilidad

**Contenido:**

- Helicóptero RC
- Emisora
- Hélice de recambio

**AVISO**

No recomendable para niños de menos de 3 años debido al pequeño tamaño de algunas piezas que pueden ser ingeridas o inhaladas.  
No toque la hélice cuando esté en funcionamiento.  
No juegue encima de la cabeza de las personas.  
Se recomienda la supervisión de un adulto.

**ESPECIFICACIONES:**

- Longitud fuselaje: 160mm
- Diámetro rotor principal: 145mm
- Peso: 26gr
- Infrarrojos. Tribanda: A, B, C
- Área control: 10-15m
- Tiempo de carga: 30-40min
- Tiempo de vuelo: 5-7min
- 3 canales

**REQUERIMIENTOS BATERÍA EMISORA:**

Alimentación: CC 9V

Baterías necesarias: 6 x 1,5V alcalinas (no incluidas)

**REQUERIMIENTOS BATERÍA HELICOPTERO:**

Alimentación: CC 3,7V

Batería necesaria: 1 x 3,7V 85 mAh Li-Po recargable (incluida)

**PRECAUCIONES DE SEGURIDAD:**

Aviso: El modelo equipa un circuito electrónico que en ningún caso debe ser manipulado. Cualquier modificación o cambio que se realice que no esté expresamente aprobado por la parte responsable de su cumplimiento, pueden invalidar la autorización del usuario para operar con este equipo.

1. Mantenga alejado el cuerpo (manos, pelo...) de las hélices mientras esté el interruptor en posición de encendido.
2. Desconectar el transmisor y helicóptero cuando no se use.
3. Sacar las pilas del transmisor cuando no esté en funcionamiento.
4. Para obtener máximo rendimiento y prestaciones se recomienda el uso de pilas alcalinas.
5. Mantenga el aparato siempre a la vista para supervisarlo todo el tiempo.
6. Reemplace las pilas tan pronto se detecten fallos en el funcionamiento.
7. Guarden estos datos para futuras referencias.
8. Es necesario un estricto cumplimiento del manual de instrucciones mientras esté operando el producto.
9. El cargador de la emisora fue fabricado especialmente para su modelo. No lo utilice para cargar otras baterías que no sean las del helicóptero.

**PRECAUCIONES CON LAS BATERIAS**

1. Las pilas no recargables no deben ser recargadas.
2. Deben quitarse las recargables de la emisora antes de iniciar su carga.
3. Las pilas recargables deben cargarse por un adulto.
4. No mezclar distintos tipos de pilas, ni mezclar nuevas con usadas.
5. Se recomienda utilizar pilas del mismo tipo o equivalentes.
6. Compruebe la posición de las pilas según correcta polaridad.
7. Sacar las pilas agotadas del producto.
8. Las terminales de suministro no deben ser cortocircuitadas.

**CUIDADO Y MANTENIMIENTO**

1. Retirar las baterías del juguete cuando vaya a estar un cierto tiempo sin uso (sólo de la emisora).
2. Limpie la superficie del producto con un paño suave
3. Mantenga el producto alejado del calor directo
4. No sumerja el producto en agua, ya que puede dañar los componentes electrónicos

**HELICÓPTERO EQUIPADO CON BATERÍA DE LI-POLY RECARGABLE.****PRESTE ATENCIÓN A LAS SIGUIENTES NORMAS DE SEGURIDAD DE USO:**

Por favor, guarde esta información para futuras consultas.

1. No arroje las baterías al fuego u otra fuente de calor.
2. No use ni deje las baterías cerca de una fuente de calor como un fuego o un calentador.
3. No arroje las baterías contra una superficie dura.
4. No sumerja las baterías en agua, manténgalas en un ambiente seco y fresco.
5. Recargar las baterías con el cargador de batería indicado específicamente para este propósito.
6. No sobre-descargue las baterías.
7. No conecte las baterías a un dispositivo eléctrico.
8. No suelde las baterías ni las rasque o perforo con uñas u otros objetos cortantes.
9. No transporte ni almacene las baterías junto con objetos metálicos.
10. Cargue las baterías cada 6 meses
11. Apague el equipo después de usarlo
12. Para el reciclaje de las pilas, tape primero los polos con celo o introdúzcalo en una bolsa de plástico.

**AVISO ESPECIAL PARA ADULTOS**

1. Revisar regularmente para evitar daños en el conector, cierre y otras partes. En caso de daño, el juguete no debe ser usado hasta que esté reparado.
2. Juguete no recomendado para menores de 8 años.
3. Usar siempre el cargador suministrado. No intente usar este cargador para otro tipo de baterías.
4. Es recomendable la supervisión de un adulto para instalar o sustituir las baterías.
5. En entornos con descargas electrostáticas la muestra puede funcionar mal y requerir que se vuelva a configurar.

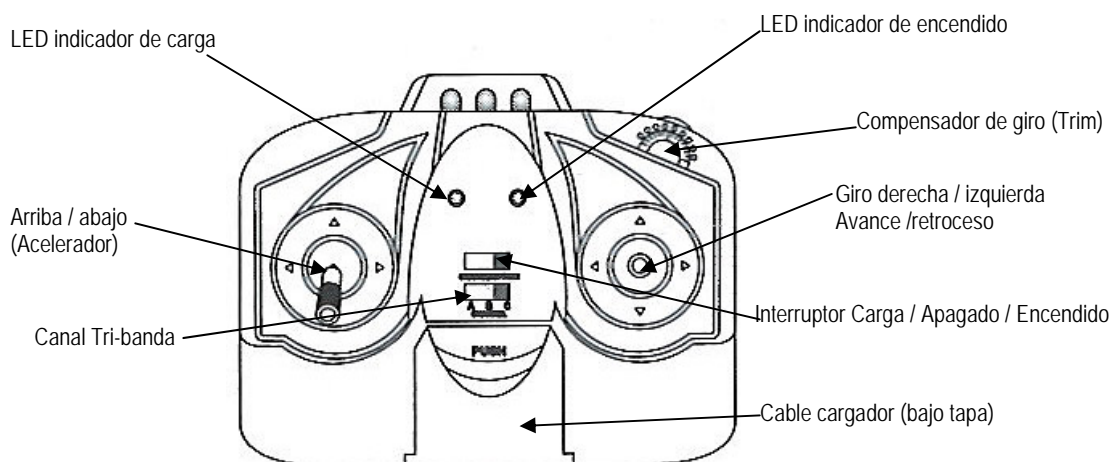

### INSTALACIÓN Y CARGA DE LA BATERIA

#### Emisora: colocación de las baterías

Interruptor en posición OFF

1. Afloje tornillo con destornillador de estrella.
2. Coloque las baterías en el interior del compartimiento según indica el esquema de polaridad del interior del compartimiento.
3. Cierre la cubierta de la batería atornillándolo de nuevo.

#### Helicóptero: carga

Interruptor del helicóptero en posición OFF.

1. Retire de la emisora la tapa del cargador y extraiga el cable de carga.
2. Conecte la clavija de carga en la toma del helicóptero.
3. Coloque el interruptor de la emisora en posición CARGA (CHARGE).
4. El LED rojo indicador de carga se mantendrá encendido durante el proceso de carga. Cuando se haya concluido el proceso de carga el LED se apagará (tiempo aprox. de carga total 30-40 min).
5. Desconecte la clavija de carga del helicóptero. El helicóptero dispondrá de 5-7 minutos de tiempo de vuelo.

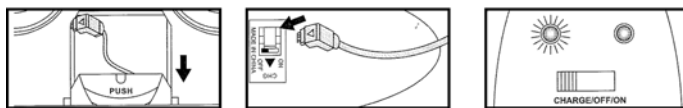

### VUELO DEL HELICOPTERO



#### Pasos previos:







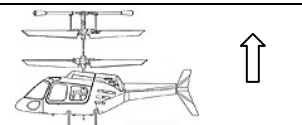
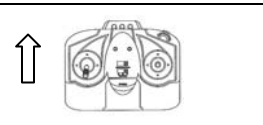

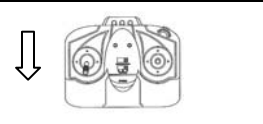
1. Seleccione la banda en el transmisor A, B o C y automáticamente el helicóptero reconocerá la banda de funcionamiento.
2. Con el interruptor del helicóptero en posición OFF, sitúe el interruptor de la emisora en posición ON.
3. Sitúe el interruptor del helicóptero en posición ON
4. Coloque el helicóptero en el suelo con la cola apuntando hacia usted.
- 5.- Para sincronizar emisora y helicóptero, llevar la palanca del acelerador al máximo durante 1 segundo y soltar. Ya está listo para volar.

#### Compensación del helicóptero:

1. Mueva la palanca de la izquierda SUAVEMENTE para elevar el helicóptero aproximadamente entre 0,5m y 1m.
2. Cuando el helicóptero vuele o gire en espiral en sentido de las agujas del reloj, gire el regulador de compensación hacia la izquierda hasta que el helicóptero deje de girar o vuele recto.
3. Cuando el helicóptero vuele o gire en espiral en sentido contrario a las agujas del reloj, gire el regulador de compensación hacia la derecha hasta que el helicóptero deje de girar o vuele recto.

#### Control de vuelo:

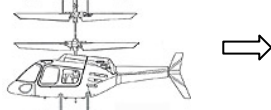
Ascender		Mueva palanca izquierda hacia delante: rotores aceleran	
Descender		Mueva palanca izquierda hacia atrás: rotores desaceleran	

Girar izquierda		Mueva palanca derecha hacia izquierda: helicóptero gira hacia la izquierda	
Girar derecha		Mueva palanca derecha hacia derecha: helicóptero gira hacia la derecha	
Avanzar		Mueva palanca derecha hacia adelante: helicóptero avanza	
Retroceder		Mueva palanca derecha hacia atrás: helicóptero retrocede	

### Proceso de despegue del helicóptero:

Una vez hecho el proceso de compensación.

1. Coloque el helicóptero sobre una superficie lisa. Las superficies irregulares afectan negativamente al despegue.
2. Mueva ligeramente la palanca izquierda hacia delante y hacia atrás (el helicóptero empezará a ascender y descender).
3. No mire el transmisor, centre su atención en el helicóptero.
4. Practique repetidamente la maniobra de ascenso - descenso y de mantenimiento del helicóptero en el aire.

### Proceso de vuelo del helicóptero:

Una vez realizado el proceso de despegue.

5. Con el helicóptero en el aire, mueva a derecha o izquierda la palanca de la derecha, el helicóptero girará sobre si mismo hacia un lado u otro dependiendo de la orden. Practique esta operación varias veces.
6. Con el helicóptero en el aire, mueva hacia delante o hacia atrás la palanca de la derecha, el helicóptero avanzará o retrocederá dependiendo de la orden. Practique esta operación varias veces.

### Zonas de vuelo:

Elija un lugar con las siguientes condiciones:

7. Zona interior con condiciones ambientales tranquilas (aires acondicionados afectan considerablemente el vuelo)
8. Es aconsejable una superficie de 4m x 5m por una altura de mínimo 2,5m
9. Asegúrese de que no haya elementos que interfieran en la zona de vuelo: ventiladores, lámparas de lectura... otros elementos peligrosos.

### RESOLUCION DE PROBLEMAS

SINTOMA	CAUSA	SOLUCION
Las palas no giran	- Interruptor ON / OFF está apagado - La batería se está agotando	- Encienda el interruptor - Recargue la batería
Repentinamente se detiene y cae durante el vuelo	- La batería se está agotando	- Recargue la batería
El helicóptero no responde	- Selección del canal de la emisora incorrecto	- Reinicie la selección de canal
Pérdida de control	- Existe otro aparato de RC infrarrojos que utiliza el mismo canal - Sometimiento a una luz muy potente	- Cambie de canal - Cambie la ubicación de juego evitando la luz directa

**NH90024 / NH90025 145 COPTER****CHARACTERISTICS:**

- Radio control vehicle
- Speed control
- Long flying time
- Indoor design
- Multidirectional and tri-band
- Maximum stability Coaxial

**CONTENT:**

- Helicopter RC
- Transmitter
- Propeller spares

**WARNING**

Not recommended for children under 3 years of age.  
Contains small parts likely to be swallowed or inhaled.  
Do not touch any rotating part when flying.  
Do not fly over people.  
It is recommended to play under the guidance of an adult.

**ESPECIFICATIONS:**

- Fuselage length: 160mm
- Main rotor diameter: 145mm
- Weight: 26gr
- Infrared. Tri-band: A, B, C
- Control range: 10-15m
- Charging time: 30-40min
- Flying time: 5-7min
- 3 channels

**TRANSMITTER BATTERY REQUIREMENTS:**

Source: CC 9V  
Batteries needed: 6 x 1,5V alkaline (not included)

**HELICOPTER BATTERY REQUIREMENTS:**

Source: CC 3,7V  
Battery needed: 1 x 3,7V 85mAh Li-Po rechargeable (included).

**SAFETY PRECAUTIONS:**

Warning: Do not manipulate the helicopter electronic equipment.

1. Do not touch any rotating part (gear, propeller...) when flying to avoid any injuries or damage.
2. Switch off the helicopter and the transmitter when not being in use.
3. Take off the batteries when not being in use.
4. It is recommended the use of alkaline batteries.
5. The vehicle must be always under supervision when operating.
6. Replace the batteries as soon as any malfunctioning is detecting.
7. Save this manual for further references.
8. Please follow strictly this manual when operating.
9. The transmitter charger has been designed to operate with its own model batteries. Do not use it to charge other kind of batteries.

**BATTERY CAUTIONS**

1. Not rechargeable batteries must not be chargeable.
2. Take off the batteries from the transmitter before charging.
3. Charging process must be done by an adult.
4. Do not mix different batteries or new and old batteries.
5. It is recommended the use of the same type of batteries.
6. Check the correct position and respect the polarity.
7. Take off the old batteries.

**MAINTENANCE**

1. Take off the batteries from the transmitter if the vehicle has not been used for a long period of time.
2. Clear the surface of the vehicle with a soft cloth.
3. Never leave the vehicle under a direct hot source.
4. Do not dive the vehicle.

**HELICOPTER FEATURED WITH LI-PO BATTERY RECHARGEABLE.****PLEASE READ CAREFULLY THESE SECURITY GUIDELINES:**

Please, read through the whole instruction manual and keep for further reference.

1. Do not dispose of the battery into fire or heat.
2. Do not use or leave the battery near a heat source, such as fire or a heater.
3. Do not strike the battery or throw it against a hard surface.
4. Do not immerse the battery into water. Keep the battery cool and dry.
5. When recharging the battery, use only the charger designed for that purpose.
6. Do not over-discharge the battery.
7. Do not connect the battery to an electrical outlet.
8. Do not directly solder the battery or pierce it with a nail or other sharp object.
9. Do not transport or store the battery together with metal objects such as necklaces, hairpins, etc.
10. Charge the battery every six months.
11. Turn off your equipment power switch after use.
12. Recycle used batteries after covering the battery terminals with insulation tape or inserting the battery into an individual polybag.

**SPECIAL WARNING FOR ADULTS**

1. Check regularly the product to avoid injuries. In case of damage, do not use again the toy until it will be totally repaired.
2. Toy not recommended for children under 8 years of age.
3. Always use the charger provided. Do not use this charger for other type of batteries.
4. It is recommended the substitution of batteries is done by an adult.
5. In certain environments (electrostatics) the vehicle could have a malfunctioning.

## Transmitter

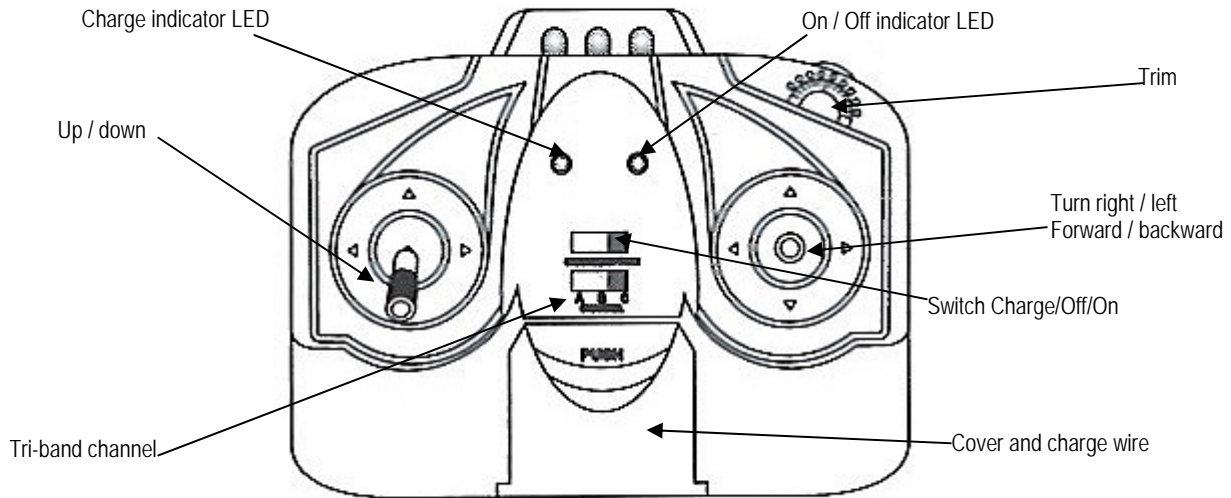

## INSTALLATION AND BATTERY CHARGE

### Transmitter:

- Switch in position OFF
1. Open the battery cover.
  2. Fit the batteries (respect polarity).
  3. Close battery cover.

### Helicopter:

- Switch in position OFF.
1. Open the charger cable cover.
  2. Connect the cable to the helicopter.
  3. Turn the switch of the transmitter in CHARGE position.
  4. Red LED will turn on. When the process finishes the LED will turn off. (Charging time approx. 30-40 min).
  5. Disconnect the plug. The flying time is 5-7 min.

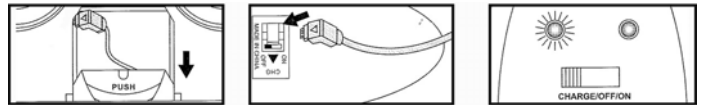



## HELICOPTER FLIGHT



1. Select the band in the transmitter A, B or C and the helicopter will automatically identify it.
2. With the helicopter switched off, first switch on the transmitter.
3. Switch on the helicopter.
4. Place the helicopter in the floor.
5. Synchronizing transmitter and helicopter: Full push the left stick for a second.

### Trim adjustments:

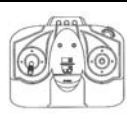
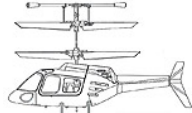
1. Push again the left stick SLOWLY to start the flight (approx. between 0,5m and 1m).
2. If the tail turns left or right, please trim it using the trim button on the transmitter. Turn it clockwise or vice versa until the helicopter stops turning.

### Flight control:

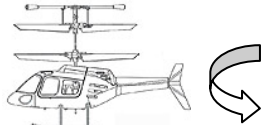
Up		↑	Push left stick	
Down		↓	Pull left stick	

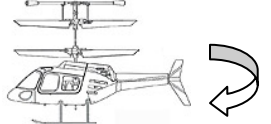
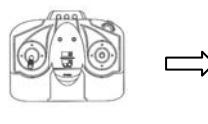
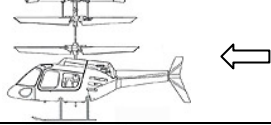
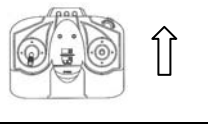
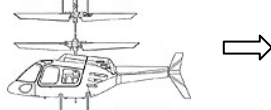
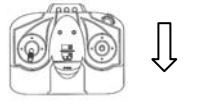
Turn left		Right stick to left	
Turn right		Right stick to right	
Forward		Push right stick	
Backward		Pull right stick	

### Helicopter take off:

The helicopter can take off after trimming.

1. Place the helicopter in the middle of the room over a straight surface.
2. Push the throttle stick up, the rotating speed will increase. Push up quickly before the helicopter takes off the ground.
3. Focus on the helicopter, do not look at the transmitter
4. Practice the up, down and stabilization movements.

### Flight process:

5. When the helicopter is flying, turn right and left the right stick: the helicopter turn to right or left over itself.
6. When the helicopter is flying, push and pull the right stick: the helicopter goes forward and backward.

### Flight environment:

Fly on a sunny day, without wind:

7. This helicopter is recommended for indoor use (avoid the air conditioned, may affect the flight).
8. Do not fly in extreme temperature. Do not fly in strong wind. Select a large, wide-open area to fly (4m x 5m x 2,5m).
9. Make sure the area is far from people, animals, trees, buildings, high-voltage wire and other obstructions.

### TROUBLE SHOOTING

WHAT HAPPENS	CAUSE	SOLUTION
The blades do not spin	- Switch ON / OFF in OFF position - Battery almost exhausted	- Switch ON - Charge the battery
Suddenly stops and fell down	- Battery almost exhausted	- Charge the battery
The helicopter does not react	- Channel selection on transmitter is not correct	- Reset the channel selection
Lost of control	- Other infrared RC vehicle is using the same channel - Remains under a heavy light	- Change the channel - Change the flight location and avoid the direct light

NH90024 / NH90025 145 COPTER

**CARACTERÍSTICAS DO HELICÓPTERO**

- Rádio controlado
- Controle de velocidade
- Autonomia longa
- Concebido para uso em interiores
- Multidireccional e com três canais
- Coaxial, máxima estabilidade

**CONTEÚDO:**

- Helicóptero RC
- Emissor
- Hélice de substituição

**AVISO**

Não recomendável para crianças com menos de 3 anos devido ao pequeno tamanho de algumas peças que podem ser ingeridas ou inaladas. Não toque no hélice quando está em funcionamento. Não voe por cima de outras pessoas. Utilizar sob supervisão de um adulto.

**ESPECIFICAÇÕES:**

- Comprimento da fuselagem: 160mm
- Diâmetro rotor principal: 145mm
- Peso: 26gr
- Infravermelhos. Tri-banda: A, B, C
- Área controle: 10-15m
- Tempo de carga: 30-40min
- Tempo de voo: 5-7min
- 3 canais

**REQUISITOS BATERIA EMISSOR:**

Alimentação: CC 9V

Baterias necessárias: 6 x 1,5V alcalinas (não incluídas)

**REQUISITOS BATERIA HELICOPTERO:**

Alimentação: CC 3,7V

Bateria necessária: 1 x 3,7V 85 mAh Li-Po recarregável (incluída)

**PRECAUÇÕES DE SEGURANÇA:**

Aviso: o modelo inclui um circuito electrónico que não deve ser manipulado em nenhuma circunstância. Qualquer modificação que não seja aprovada pelo fabricante pode invalidar a autorização do utilizador para manipular este equipamento.

1. Mantenha o Corpo (mãos, cabelo ...) dos hélices quando o interruptor está na posição de ligado
2. Desligue o helicóptero e o transmissor quando não os esteja a utilizar.
3. Retire as pilhas do emissor quando não estiver a ser utilizado.
4. Para obter um rendimento máximo recomendamos o uso de pilhas alcalinas
5. Mantenha o helicóptero sempre no seu campo de visão enquanto voa.
6. Substitua as pilhas assim que detectar falhas de funcionamento.
7. Guarde esta informação para referência futura.
8. Deve seguir estritamente o manual de instruções quando estiver a utilizar o produto.
9. O carregador do emissor foi fabricado especialmente para baterias Li-ion. Não o utilize para carregar baterias além da que vem incluída no helicóptero.

**PRECAUÇÕES COM AS BATERIAS**

1. As baterias não recarregáveis nunca devem ser carregadas
2. Devem tirar-se as baterias recarregáveis do emissor antes de as carregar.
3. As baterias recarregáveis devem ser carretadas por um adulto
4. Não misturar tipos diferentes de pilhas nem misturar novas com usadas.
5. Recomenda-se a utilização de pilhas do mesmo tipo ou equivalentes.
6. Verifique a polaridade das pilhas.
7. Retirar as pilhas descarregadas do produto.
8. Não curto-circuitar os terminais de alimentação.

**CUIDADO E MANUTENÇÃO**

1. Retirar as baterias do emissor quando não o vai utilizar durante algum tempo.
2. Limpe a superfície do produto com um pano suave.
3. Mantenha o produto afastado do calor directo.
4. Não mergulhe o produto em água, pois pode danificar os componentes electrónicos.

**HELICÓPTERO EQUIPADO COM BATERIA DE LI-PO RECARREGÁVEL.****PRESTE ATENÇÃO ÀS SEGUINTE NORMAS DE SEGURANÇA DE USO:**

Por favor, guarde esta informação para futuras consultas.

1. Não deite as baterias ao fogo ou outra fonte de calor.
2. Não use nem deixe as baterias próximo de uma fonte de calor como um fogo ou um aquecedor.
3. Não atire as baterias contra uma superfície dura.
4. Não mergulhe as baterias em água, mantenha-as num ambiente seco e fresco.
5. Recarregar as baterias com o carregador de bateria indicado especificamente para este propósito.
6. Não sobre-descarregue as baterias.
7. Não conecte as baterias a um dispositivo eléctrico.
8. Não solde as baterias nem as arranhe ou perfure com unhas ou outros objetos cortantes.
9. Não transporte nem armazene as baterias junto com objectos metálicos.
10. Carregue as baterias a cada 6 meses
11. Apague o equipamento depois de usar
12. Para a reciclagem das pilhas, tape primero os polos com fita adesiva ou introduza-as num saco de plástico.

**AVISO ESPECIAL PARA ADULTOS**

1. Rever regularmente para evitar danos no conector, fecho e outras partes. Em caso de danos, o brinquedo não deve ser utilizado até estar reparado.
2. Brinquedo não recomendado para menores de 8 anos.
3. Usar sempre o carregador fornecido. Não tente usar este carregador para outros tipos de baterias.
4. É recomendável a supervisão de um adulto para instalar ou substituir as baterias.
5. Em ambientes com descargas electrostáticas é possível que o produto não trabalhe bem e tenha que ser reconfigurado.



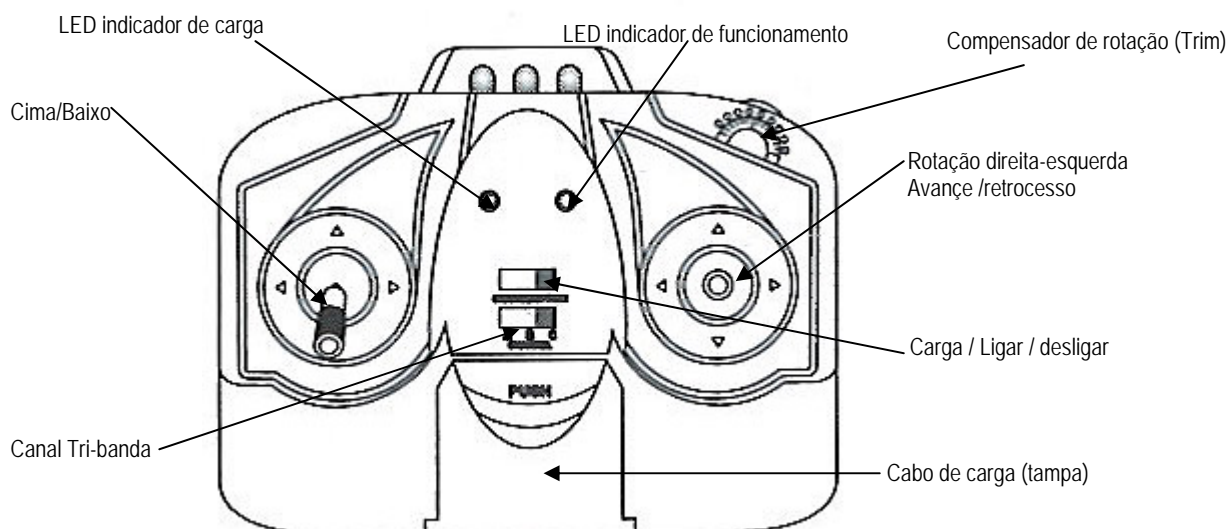

## INSTALAÇÃO E CARGA DA BATERIA

### Emissor: colocação das baterias

Interruptor em posição OFF

- 1.- Desaperte o parafuso com uma chave em estrela.
- 2.- Coloque as baterias no interior do compartimento segundo o esquema de polaridade do interior do compartimento.
- 3.- Feche a tampa da bateria aparafusando de novo..

### Helicóptero: carga

Interruptor do helicóptero em posição OFF.

- 1.- Retire do emissor a tampa do carregador e extraia o cabo de carga.
- 2.- Ligue a ficha de carga na tomada do helicóptero.
- 3.- Coloque o interruptor do emissor em carga (CHARGE).
- 4.- O LED vermelho fica aceso durante o processo de carga. Quando termine o processo de carga o LED apaga-se (tempo aprox. de carga 30 min.).
- 5.- Desliga a ficha de carga do helicóptero. O helicóptero terá de 5 a 7 minutos de tempo de voo.

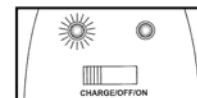
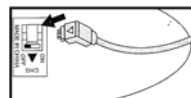
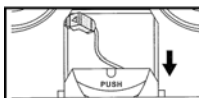

## VÔO DO HELICOPTERO

### Preparação:

- 1.- Seleccione a banda no transmissor A, B ou C e o helicóptero reconhecerá a banda de funcionamento automaticamente.
- 2.- Com o interruptor do helicóptero em posição OFF, coloque o interruptor do emissor em posição ON.
- 3.- Coloque o interruptor do helicóptero e posição ON.
- 4.- Coloque o helicóptero no chão com a cauda apontada para si.
- 5.- Mova a alavanca esquerda para diante uma vez para sincronizar o helicóptero e o emissor.

### Compensação do helicóptero:

- 2.- De novo mova a alavanca esquerda suavemente para elevar o helicóptero aproximadamente entre 0,5m y 1m
- 3.- Se o helicóptero gira no sentido dos ponteiros do relógio, rode o regulador de compensação para a esquerda até que o helicóptero deixe de girar
- 4.- Se o helicóptero gira no sentido contrário ao dos ponteiros do relógio, rode o regulador de compensação para a direita até que o helicóptero deixe de girar.

### Controle de vôo:

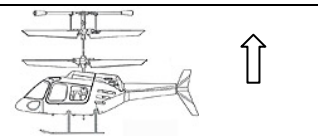
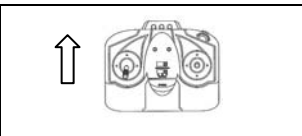
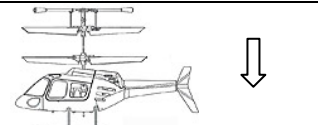
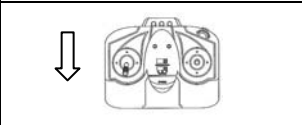
Subir		Alavanca esquerda para a frente, os rotores aceleram.	
Descer		Alavanca esquerda para tras, os rotores desaceleram.	

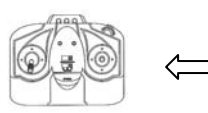
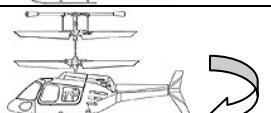
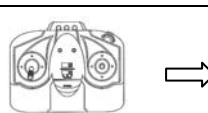
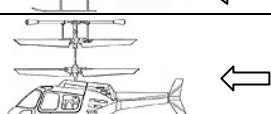
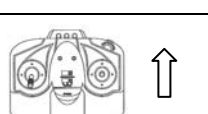
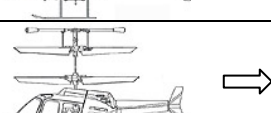
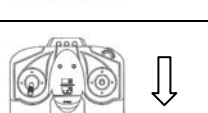
Girar à esquerda		Alavanca direita para a esquerda, helicóptero gira para a esquerda.	
Girar à direita		Alavanca direita para a direita, helicóptero gira para a direita.	
Avançar		Alavanca da direita para a frente, o helicóptero avança.	
Retroceder		Alavanca da direita para tras, helicóptero retrocede.	

### Descolagem do helicóptero:

Depois de terminado o processo de compensação.

10. Coloque o helicóptero sobre uma superfície lisa. As superfícies irregulares afectam negativamente a descollagem.
11. Mova ligeiramente a alavanca esquerda para a frente e para trás (o helicóptero começará a subir e a descer).
12. Não olhe para o emissor, mantenha a sua atenção focada no helicóptero.
13. Pratique repetidamente a manobra de subida-descida e manter o helicóptero no ar.

### Vôo do helicóptero:

Depois de descolar:

1. Com o helicóptero no ar mova a alavanca da direita para a direita ou para a esquerda, o helicóptero rodará sobre si mesmo para um lado ou para o outro dependendo do comando. Pratique esta operação várias vezes.
2. Com o helicóptero no ar mova a alavanca da direita para a frente ou para trás, o helicóptero avançará ou retrocederá dependendo do comando. Pratique esta operação várias vezes.

### Zonas de vôo:

Escolha um local com as seguintes condições:

3. Zona interior com condições ambientais tranquilas (aparelhos de ar condicionado afectam consideravelmente o vôo)
4. Recomenda-se uma superfície de 4m x 5m com uma altura mínima de 2,5m
5. Assegure-se que não existam elementos que interfiram na zona de vôo.: ventiladores, candeeiros, ... elementos perigosos.

### RESOLUÇÃO DE PROBLEMAS

SINTOMA	CAUSA	SOLUCION
O hélice não se move	- Interruptor ON / OFF está apagado - A bateria está descarregada	- Ligue o interruptor - Recarregue a bateria
Repentinamente pára e cai durante o vôo	- A bateria está descarregada	- Recarregue a bateria
O helicóptero não responde	-Seleção do canal do emissor incorrecta	-Reinicie a seleção de canal
Perda de control	- Existe outro dispositivo de RC infravermelhos que utiliza o mesmo canal - Presença de luz muito forte	- Mude de canal - Mude o local de vôo evitando a luz directa

**NH90024 / NH90025 145 COPTER****EIGENSCHAFTEN:**

- Ferngesteuertes Modell
- Geschwindigkeitsregler
- Lange Flugzeit
- Für Indoor Gebrauch
- Multidirektional und 3-Kanal
- Coaxial, maximal stabilität

**INHALT:**

- RC Helikopter
- Sender
- Heckrotorblätter

**WARNUNG**

Nicht geeignet für Kinder unter 8 Jahren. Kleinteile können verschluckt werden. Nicht in den drehenden Rotor fassen. Nicht über Personen fliegen. Es wird empfohlen unter Aufsicht eines Erwachsenen zu fliegen.

**TECHNISCHE DATEN:**

- Gesamtlänge: 160mm
- Rotordurchmesser: 145mm
- Gewicht: 26gr
- Infrarot Tri-band: A, B, C
- Flugradius: 10-15m
- Ladezeit: 30-40min
- Flugzeit: 5-7min
- 3 Kanäle

**ERFORDERLICHE SENDERBATTERIEN:**

Spannung: 9V  
Benötigte Batterien: 6 \* 1,5V Alkaline LR6/AA (nicht enthalten)

**ERFORDERLICHE HELIKOPTERBATTERIEN:**

Spannung: 3,7V  
Benötigte Batterien: 1 \* 3,7V 85mAh Li-Po Akku (enthalten).

**SICHERHEITSHINWEISE:**

Warnung: Nehmen Sie keine Veränderungen an der Elektronik vor!

1. Fassen Sie nicht in den drehenden Rotor um während des Fluges Schäden zu vermeiden. Hände, Gesicht, Haare und lose Kleidung sind vom Rotor fernzuhalten
2. Schalten Sie Sender und Helikopter bei Nichtbenutzung aus
3. Entfernen Sie bei Nichtgebrauch die Batterien aus dem Sender
4. Es werden Alkaline Batterien empfohlen
5. Das Modell muss unter ständiger Aufsicht sein
6. Ersetzen Sie die Batterien bevor Störungen auftreten
7. Bewahren Sie diese Anleitung gut auf
8. Bitte halten Sie sich an die Bedienungsanleitung
9. Das Sender Ladegerät wurde speziell für den im Modell verwendeten Akku entwickelt. Laden Sie damit keine anderen Akkus oder Batterien.
10. Um Risiken zu vermeiden, das Fluggerät niemals bedienen, wenn Sie auf dem Boden oder auf einem Stuhl sitzen. Das Fluggerät in einer Position bedienen, aus der heraus gegebenenfalls schnell ausgewichen werden kann.

**BATTERIE HINWEISE:**

1. Laden Sie keine Alkaline Batterien auf!
2. Nehmen Sie die Akkus vor dem Laden aus dem Sender heraus
3. Das Laden muss von einem Erwachsenen durchgeführt werden
4. Verwenden Sie keine neuen und gebrauchten Batterien zusammen
5. Es wird empfohlen immer den gleichen Typ Batterien zu verwenden
6. Achten Sie beim Einlegen auf die richtige Polarität
7. Entfernen Sie alte Batterien in die dafür vorgesehenen Sammelstellen

**WARTUNG**

1. Entfernen Sie die Batterien wenn der der Helikopter länger nicht in Betrieb ist
2. Reinigen Sie die Oberflächen mit einem sauberen und nur feuchtem Tuch
3. Den Helikopter von heißen Quellen wie Glühlampe, Sonne etc. fernhalten
4. Den Helikopter von Wasser fernhalten

**DER HELIKOPTER IST MIT EINEM AUFLADBAREN LITHIUM-POLYMER-AKKU AUSGESTATTET.****BITTE DIE FOLGENDEN SICHERHEITSHINWEIS BEACHTEN:**

1. LiPo/Li-Ion-Akku niemals ins Feuer werfen oder an heißen Orten aufbewahren.
2. Zum Aufladen dieses LiPo/Li-Ion-Akkus darf ausschließlich das mitgelieferte Ladegerät verwendet werden. Die Verwendung eines anderen Ladegerätes kann zu einer dauerhaften Beschädigung des Akkus sowie benachbarter Teile führen und körperliche Schäden verursachen!
3. Der Akku ist fest eingebaut und sollte nur durch einen Experten oder Fachhändler ausgetauscht werden
4. Niemals ein Ladegerät für NiCd-/NiMH-Akkus verwenden!
5. Für den Aufladeprozess ist immer auf eine feuerfeste Unterlage und eine brandsichere Umgebung zu achten.
6. Während des Auf- und Enladedevorgangs den Akku nicht unbeaufsichtigt lassen.
7. Der Akku muss immer vollständig aufgeladen werden, darf aber nicht länger als 20 Minuten geladen werden.
8. Die Kontakte dürfen niemals getrennt oder kurzgeschlossen werden.
9. Die Kontakte des Akkus niemals auseinanderbauen oder verändern.
10. Die Zellen des Akkus nicht beschädigen oder aufstechen. Es besteht Explosionsgefahr!
11. Der Akku darf nicht in die Reichweite von Kindern gelangen.

**SPEZIELLE HINWEISE FÜR ERWACHSENE**

1. Prüfen Sie regelmäßig die ordnungsgemäße Funktion des Helikopters und Senders. Im Falle eines Defektes nutzen Sie es nicht bis es vollständig repariert wurde
2. Das Spielzeug ist für Kinder unter 8 Jahren nicht geeignet
3. Nutzen Sie das Ladegerät nur unter Aufsicht. Nutzen Sie den Lader nicht für andere Akkus oder Batterien.
4. Es wird empfohlen die Batterien von einem Erwachsenen zu verwalten
5. Elektrostatik kann Störungen verursachen.

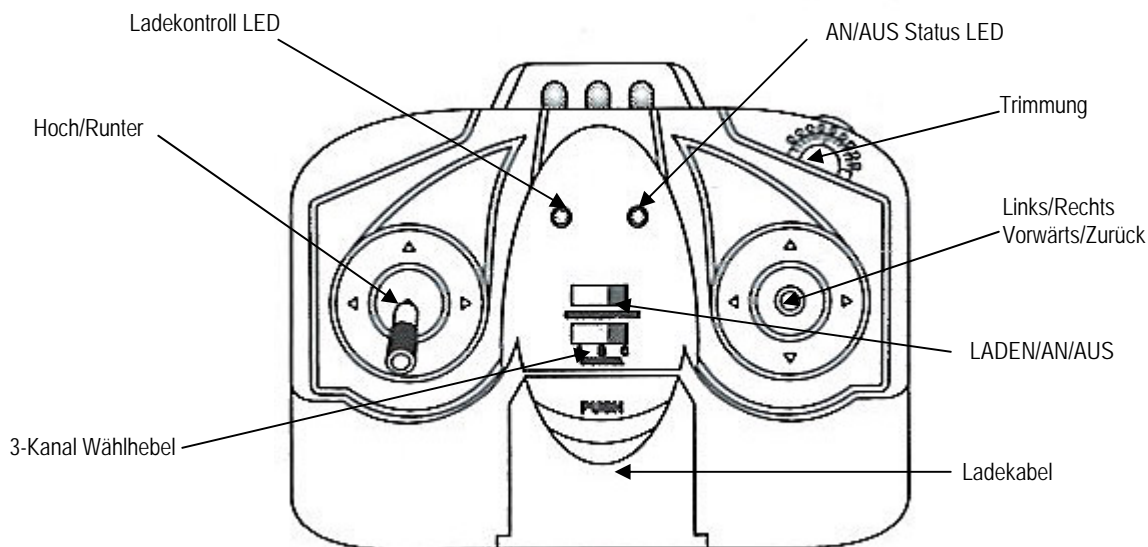

### INBETRIEBNAHME UND LADEANWEISUNGEN

#### Sender:

- Schalter in Position „AUS“ schieben  
 1. Batteriefach öffnen  
 2. Batterien einlegen, Polarität beachten!  
 3. Batteriefach schliessen

#### Helikopter:

- Schalter in Position „AUS“ schieben  
 1. Ladefach öffnen  
 2. Kabel mit Helikopter verbinden  
 3. Sender einschalten: LADEN (CHARGE)  
 4. Die Rote LED geht an. Nach Abschluss des Vorgangs wird sich die LED ausschalten (Ladezeit ca.. 30-40 min)  
 5. Kabel herausziehen. Flugzeit etwa 5-7min.

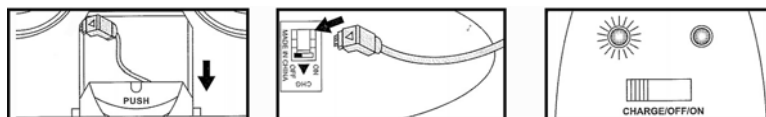



### HELIKOPTER FLIEGEN





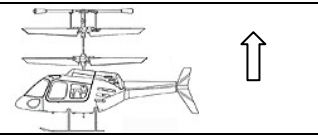
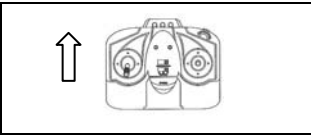
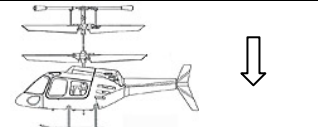

1. Auswählen des Sendekanals wie beim Helikopter (s. Unterseite)
2. Helikopter einschalten
3. Helikopter auf einem ebenem Untergrund platzieren, auf Windstille achten, Ventilatoren, Lüfter oder Klimaanlage ausschalten
4. Sender einschalten

#### Trimmung einstellen:

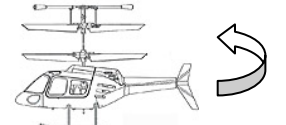
1. Bewegen Sie den linken Senderhebel um den Helikopter einzuschalten
2. Bewegen Sie den linken Senderhebel LANGSAM um den Helikopter zum starten, bis auf eine Höhe von etwa 0,5-1meter
3. Wenn das Heck sich nach links oder rechts dreht, benutzen Sie den Trimschalter auf dem Sender solange bis der Helikopter aufhört sich zu drehen
4. Wenn der Helikopter sinkt, LANGSAM den linken Senderhebel vordrücken.

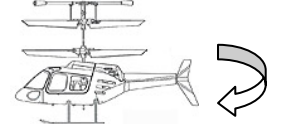
#### Flugsteuerung:

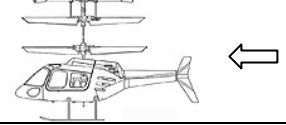
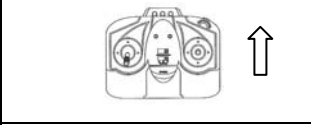
Hoch		Linker Hebel Vor	
Runter		Linker Hebel Zurück	

Links		Rechter Hebel nach links	
Rechts		Rechter Hebel nach rechts	
Vorwärts		Rechter Hebel Vor	
Zurück		Rechter Hebel Zurück	

## Helikopter Flug

Der Helikopter kann nach der Trimmung geflogen werden

1. Stellen Sie den Helikopter in die Mitte des Raumes
2. Achten Sie auf ausreichend Platz
3. Entfernen Sie alle Hindernisse
4. Bewegen Sie den Gas Hebel zügig nach vorne
5. Achten Sie auf den Helikopter, nicht auf den Sender
6. Üben Sie alle Flugbefehle ggf. unter Aufsicht eines erfahrenen Piloten
7. Achten Sie bei mehreren Helikoptern auf den richtigen Kanal!

## Flugmanöver

1. Wenn der Helikopter fliegt, bewegen Sie den rechten Hebel um nach rechts oder links zu fliegen
2. Wenn der Helikopter fliegt, bewegen Sie den rechten Hebel um nach vorne oder rückwärts zu fliegen
3. Achten Sie auf LANGSAME Knüppel Bewegungen
4. Vermeiden Sie Maximal Ausschläge

## Flugvoraussetzungen

Fliegen Sie an einem sonnigen Tag ohne Wind

1. Dieser Helikopter ist für Indoor Flug geeignet
2. Fliegen Sie nicht bei extremen Temperaturen oder starkem Wind. Suchen Sie sich ein großes, freies Gelände zum fliegen in der Größe 4x5x3m
3. Stellen Sie sicher, das dieses Areal weit genug von Menschen, Tieren, Häusern und Stromleitungen ist.

## FEHLERSUCHE

FEHLER	URSACHE	LÖSUNG
Die Rotorblätter bewegen sich nicht.	- AN/AUS Schalter in Stellung AUS - Akku entladen	- Schalter auf Position AN - Akku aufladen
Der Rotor stoppt und Heli fällt runter	- Akku entladen	- Akku aufladen
Der Hubschrauber reagiert nicht.	- Kanal-Auswahl auf dem Sender ist nicht korrekt	- Ändern Sie die Kanalwahl
Keine Steuerung möglich	- Andere Infrarotgesteuerte Modelle nutzen den gleichen Kanal - Starke Sonneneinstrahlung	- Anderen Kanal auswählen - Anderen Platz zum fliegen aussuchen

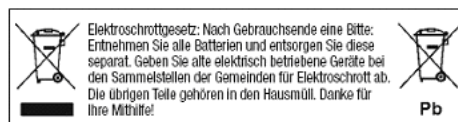

NH 90024 / NH90025 145 COPTER

**CARACTERISTIQUES DE L'HELICOPTERE**

- Véhicule télécommandé
- Contrôle de vitesse
- Long temps de vol
- Conçu pour être utilisé à l'intérieur
- Multidirectionnel et tri-bande
- Coaxial, stabilité maximale.

**SPÉCIFICATIONS:**

- Longueur fuselage : 160mm
- Diamètre rotor principal : 145mm
- Poids : 26gr
- Infrarouges. Tri-bande : A, B, C
- Zone de contrôle : 10-15m
- Temps de chargement : 30-40min
- Temps de vol : 5-7min
- 3 canaux

**CONTENU:**

- Hélicoptère RC
- Télécommande

**AVERTISSEMENT**

Non recommandé aux enfants de moins de 3 ans car ce jouet contient des pièces de petite taille pouvant être avalées ou inhalées.  
Ne touchez pas l'hélice lorsqu'elle est en fonctionnement.  
Ne faites pas voler l'appareil au dessus de la tête des personnes.  
Présence d'un adulte recommandée.

**CONDITIONS REQUISES PILES ÉMETTEUR:**

Alimentation: CC 9V

Piles nécessaires: 6 x 1,5 V alcalines (non inclus).

**CONDITIONS REQUISES BATTERIE HÉLICOPTÈRE:**

Alimentation: CC 3,7V

Batterie nécessaire: 1 x 3,7V 85 mAh Li-Po rechargeable (incluse)

**PRÉCAUTIONS DE SÉCURITÉ :**

Avertissement : LE MODÈLE dispose d'un circuit électronique qui ne doit pas être modifié. Toute modification ou tout changement réalisé sans l'autorisation préalable obtenue de la part du responsable, est susceptible d'invalider l'autorisation de l'utilisateur à utiliser ce dispositif.

1. Veuillez éloigner le corps (mains, cheveux...) des hélices lorsque l'interrupteur est en position de marche.
2. Veuillez déconnecter l'émetteur et l'hélicoptère lorsqu'ils ne sont pas en fonctionnement.
3. Afin d'obtenir le rendement optimum et les meilleures prestations, nous vous recommandons d'utiliser des piles alcalines.
5. Veillez à ce que l'appareil soit toujours dans votre champ de vision, afin de pouvoir le surveiller à tout moment.
6. Veuillez remplacer les piles dès l'apparition de faiblesses dans l'utilisation de l'appareil.
7. Veuillez conserver ce mode d'emploi afin de pouvoir le consulter ultérieurement.
8. Vous devrez respecter les instructions figurant dans ce manuel pour utiliser ce produit.
9. Le chargeur de l'émetteur a été fabriqué spécialement pour votre modèle. Veuillez ne pas vous en servir pour charger des batteries autres que celles de l'hélicoptère.

**PRÉCAUTIONS CONCERNANT LES BATTERIES**

1. Il ne faut pas recharger les piles non rechargeables.
2. Vous devrez retirer les piles rechargeables de l'émetteur avant de procéder au chargement.
3. Les piles rechargeables doivent être rechargées par un adulte.
4. Ne pas mélanger les différents types de piles, ne pas mélanger les piles neuves et les piles usagées.
5. Nous vous recommandons d'utiliser des piles du même type ou d'un type équivalent.
6. Veuillez vérifier que la position des piles respecte la polarité.
7. Veuillez retirer les piles usagées du produit.
8. Les terminaux d'alimentation ne doivent pas être court-circuités.

**SOIN ET MAINTENANCE**

1. Veuillez retirer les piles du jouet lorsqu'il ne va pas être utilisé pendant un certain temps (concerne uniquement la télécommande).
2. Nettoyez la surface du produit avec un chiffon doux.
3. Conservez le produit éloigné de la chaleur directe.
4. Ne plongez pas le produit dans l'eau, cela peut détériorer les composants électroniques.

**HÉLICOPTÈRE EQUIPÉ AVEC UN ACCUS LI-PO RECHARGEABLE.****RESPECTEZ CES REGLES DE SECURITE**

1. Ne jetez pas l'accus au feu et ne le laissez pas dans un endroit très chaud.
2. N'exposez pas l'accus directement au soleil, il risque d'exploser, de surchauffer ou de prendre feu.
3. Ne faites pas subir de choc à l'accus
4. Ne laissez pas l'accus prendre l'humidité
5. Chargez l'accus uniquement en vous servant du chargeur fourni.
6. Éteignez le chargeur lorsque l'accus du jouet est chargé et débranchez-le toujours du modèle.
7. Ne branchez pas l'accus à un appareil électrique.
8. Ne pas souder les accus ni les gratter ou percer avec des clous ou autres objets perforants.
9. Ne pas transporter ou stocker des accus avec des objets métalliques qui risqueraient de provoquer un court-circuit.
10. Recharger l'accus tous les 6 mois.
11. Éteignez l'appareil après utilisation.
12. Pour le recyclage de l'accus, couvrir d'abord les éléments avec du ruban adhésif ou le mettre dans un sac en plastique.

**AVERTISSEMENT SPÉCIAL POUR LES ADULTES**

1. Veuillez vérifier de façon régulière, et ce afin de prévenir et d'éviter les dommages : le connecteur, les fermetures et les autres pièces. En cas de dommages, le jouet ne doit pas être utilisé jusqu'à ce qu'il soit réparé.
2. Jouet non recommandé pour les enfants de moins de 8 ans.
3. Veuillez toujours utiliser le chargeur fourni. N'essayez pas d'utiliser le chargeur pour un autre type de batteries.
4. Nous recommandons la présence d'un adulte pour installer ou remplacer les piles.
5. Il est possible que dans un environnement propice à des décharges électrostatiques, des dysfonctionnements se produisent et qu'une nouvelle configuration soit nécessaire.

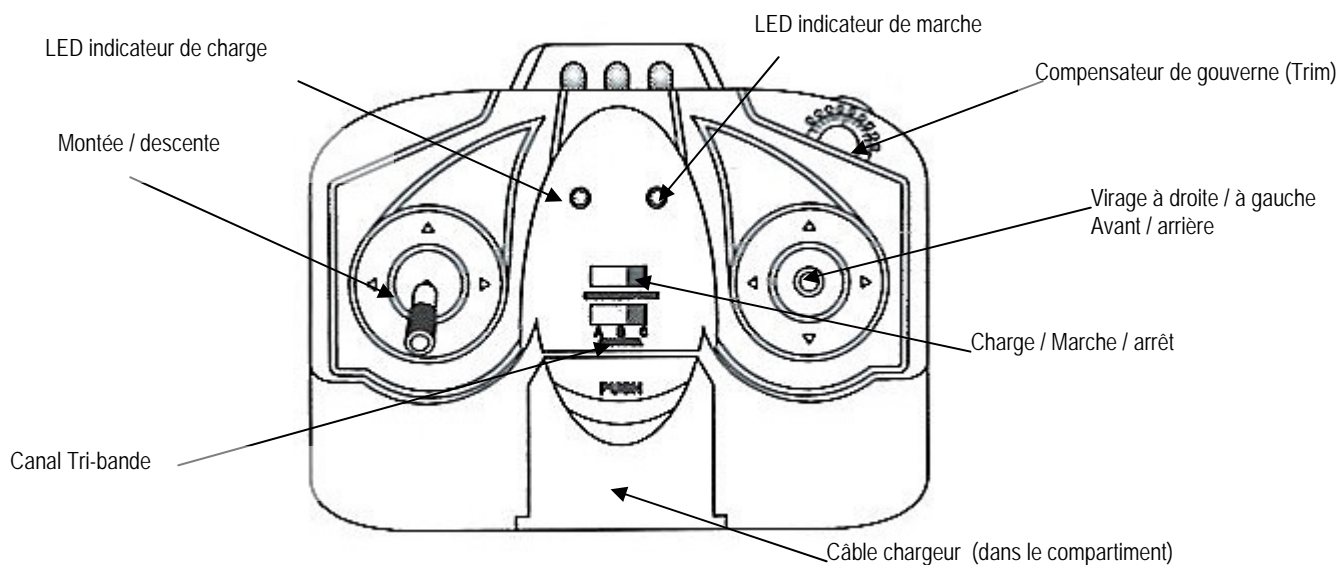

### INSTALLATION DES PILES ET CHARGE DE L'ACCUS

#### Émetteur: mise en place des piles

Interrupteur en position OFF

- 1.- Veuillez desserrer la vis avec un tournevis cruciforme.
- 2.- Mettez en place les piles en respectant la polarité qui est indiquée à l'intérieur du compartiment.
- 3.- Veuillez refermer le couvercle du compartiment en remettant la vis en place.

#### Hélicoptère: charge

Interrupteur de l'hélicoptère en position OFF.

- 1.- Veuillez retirer de l'émetteur le couvercle du chargeur et sortez le câble de charge.
- 2.- Connectez la fiche de charge dans la prise de l'hélicoptère.
- 3.- Placez l'interrupteur de l'émetteur en position CHARGE.
- 4.- La LED rouge restera allumée pendant la procédure de charge. L'accus chargé la LED s'éteindra (temps de charge: environ 30 min).
- 5.- Débranchez la fiche de charge de l'hélicoptère. L'hélicoptère disposera alor: d'environ 5-7 minutes de temps de vol.

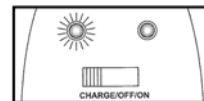
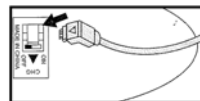
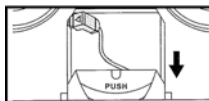

### VOL DE L'HÉLICOPTÈRE



#### Étapes préalables:





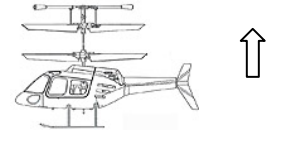
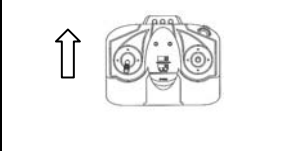

- 1.- Sélectionnez la bande sur l'émetteur A, B ou C et l'hélicoptère reconnaîtra automatiquement la bande de fonctionnement.
- 2.- Avec l'interrupteur de l'hélicoptère en position OFF, placez l'interrupteur de l'émetteur en position ON.
- 3.- Placez l'interrupteur de l'hélicoptère en position ON
- 4.- Placez l'hélicoptère sur le sol avec l'arrière de l'appareil vers vous.

#### Règlages de l'hélicoptère:

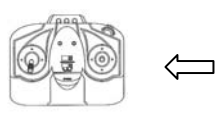
- 1.- Poussez le levier gauche complètement vers l'avant une fois, afin de synchroniser l'hélicoptère et l'émetteur.
- 2.- Déplacez ensuite à nouveau le levier gauche DOUCEMENT afin d'élever l'hélicoptère à une hauteur comprise entre 0,5 m et 1 m du sol
- 3.- Lorsque l'hélicoptère vole ou tourne en spirale dans le sens des aiguilles d'une montre, tournez le régulateur de compensation vers la gauche jusqu'à ce que l'hélicoptère cesse de tourner ou vole droit.
- 4.- Lorsque l'hélicoptère vole ou tourne en spirale dans le sens contraire des aiguilles d'une montre, tournez le régulateur de compensation vers la droite jusqu'à ce que l'hélicoptère cesse de tourner ou vole droit.

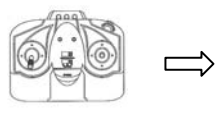
#### Contrôle de vol:

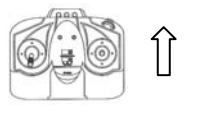
Monter		Poussez le levier gauche vers l'avant : les rotors accélèrent	
Descendre		Tirez le levier gauche vers vous : les rotors ralentissent	

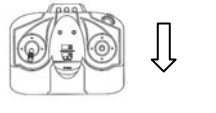
Tourner à gauche		Poussez le levier droit vers la gauche : l'hélicoptère tourne vers la gauche	
Tourner à droite		Poussez le levier droit vers la droite : l'hélicoptère tourne vers la droite	
Avancer		Poussez le levier droit vers l'avant : l'hélicoptère avance	
Reculer		Tirez le levier droit vers vous : l'hélicoptère recule	

### Procédure de décollage de l'hélicoptère :

Après avoir effectué la procédure de décompensation.

1. Placez l'hélicoptère sur une surface plate. Les surfaces irrégulières ont une influence négative sur le décollage.
2. Poussez légèrement le levier gauche vers l'avant et vers l'arrière (l'hélicoptère commencera à Monter et à Descendre).
3. Ne regardez pas l'émetteur, concentrez-vous sur l'hélicoptère.
4. Répétez plusieurs fois la manœuvre consistant à monter - descendre et à maintenir l'hélicoptère en l'air.

### Procédure de vol de l'hélicoptère :

Après avoir effectué la Procédure de décollage.

5. Lorsque l'hélicoptère est en l'air, activez vers la droite ou vers la gauche le levier droit, l'hélicoptère tournera sur lui-même sur un côté ou un autre en fonction de l'ordre. Effectuez cette opération plusieurs fois.
6. Alors que l'hélicoptère est en l'air, activez vers l'avant ou vers l'arrière le levier droit, l'hélicoptère avancera ou reculera en fonction de l'ordre. Effectuez cette opération plusieurs fois.

### Zones de vol :

Veuillez choisir un lieu disposant des conditions suivantes :

7. Zone intérieure disposant de conditions environnementales calmes (les systèmes de climatisation affectent considérablement le vol)
8. Nous conseillons une surface de 4 m x 5 m avec une hauteur minimale de 2,5 m
9. Veillez à ce qu'il n'y ait pas plus d'éléments interférant la zone de vol : ventilateurs, lampes de lecture... autres éléments dangereux.

### RÉSOLUTION DES PROBLÈMES

SYMPTOME	CAUSE	SOLUTION
Les pales ne tournent pas	- L'interrupteur ON / OFF est placé sur arrêt - La batterie est à plat	- Allumez l'interrupteur - Rechargez la batterie
L'hélicoptère s'arrête subitement et tombe en plein vol	- La batterie est à plat	- Rechargez la batterie
L'hélicoptère ne réagit pas.	- Canal incorrect sur l'émetteur.	- Sélectionner le canal correct.
Perte de contrôle	- Un autre appareil télécommandé à infrarouges utilise le même canal - L'appareil est exposé à une lumière puissante	- Changez de canal - Changez de lieu et évitez l'exposition à une lumière trop forte



**NH90024 / NH90025 145 COPTER****KENMERKEN:**

- Radiobestuurd voertuig
- Snelheidsregelaar
- Lange vliegtijd
- Indoor design
- Multidirectionele en tri-band
- Coaxial

**SPECIFICATIES:**

- Romplengte: 160mm
- Hoofdrotordiameter: 145mm
- Gewicht: 26gr
- Infrarood. Tri-band: A, B, C
- Regelbereik: 10-15m
- Oplaadtijd: 30-40min
- Vliegtijd: 5-7min
- 3 kanalen

**INHOUD:**

- Helicopter RC
- Zender
- Staartblad reserve-onderdelen

**WAARSCHUWING**

Niet geschikt voor kinderen jonger dan 3 jaar. Bevat kleine onderdelen die kunnen worden ingeslikt of ingeademd. Raak geen roterende delen aan tijdens het vliegen. Vlieg niet over mensen. Het wordt aanbevolen om te spelen onder leiding van een volwassene.

**ZENDER BATTERIJ VEREISTEN:**

Bron: CC 9V  
Vereiste batterijen: 6 x 1,5V AA (niet inbegrepen)

**HELIKOPTER BATTERIJ VEREISTEN:**

Bron: CC 3,7V  
Vereiste batterij: 1 x 3,7 85mAh Li-ipO oplaadbaar (meegeleverd)

**VEILIGHEIDSMATREGELEN:**

Waarschuwing: Manupileer de helikopter-elektronische apparatuur niet.

1. Raak geen roterende delen aan (versnelling, propeller...) tijdens het vliegen om letsel of schade te voorkomen.
2. Schakel de helikopter en zender uit wanneer ze niet in gebruik zijn.
3. Verwijder de batterijen wanneer ze niet in gebruik zijn.
4. Het gebruik van alkaline batterijen wordt aanbevolen.
5. Het voertuig moet altijd onder toezicht blijven bij het bedienen.
6. Vervang de batterijen zodra een eventuele storing wordt geconstateerd.
7. Bewaar deze handleiding voor toekomstige verwijzingen.
8. Volg strikt deze handleiding op bij het bedienen.
9. De zenderoplader is ontworpen om te werken met zijn eigen modelbatterijen. Gebruik het niet om andere soorten batterijen op te laden.

**BATTERIJ VOORZORGSMAATREGELEN**

1. Niet-oplaadbare batterijen mogen niet worden opgeladen.
2. Haal de batterijen uit de zender voor het opladen.
3. Het laadproces moet uitgevoerd worden door een volwassene.
4. Mix geen andere batterijen of oude en nieuwe batterijen.
5. Het gebruik van hetzelfde type batterijen wordt aanbevolen.
6. Controleer de juiste positie en respecteer de polariteit.
7. Verwijder de oude batterijen.

**ONDERHOUD**

1. Haal de batterijen uit de zender, indien het voertuig voor een langere periode niet gebruikt wordt.
2. Reinig het voertuigoppervlak met een zachte doek.
3. Laat het voertuig nooit achter onder een directe hete bron.
4. Laat het voertuig niet duiken..

**HELIKOPTER VOORZIEN VAN EEN OPLAADBARE LI-PO ACCU.****LEES AANDACHTIG DEZE VEILIGHEIDSIINSTRUCTIES:**

Lees de gehele handleiding en bewaar het voor toekomstige referentie.

1. Werp de accu niet in vuur of warmte.
2. Gebruik of laat de accu niet achter in de buurt van een warmtebron, zoals een vuur of een kachel.
3. Sla niet met de accu of gooi het niet tegen een hard oppervlak.
4. Dompel de accu niet in water. Houd de accu koel en droog.
5. Gebruik bij het opladen van de accu alleen de lader die ontworpen is voor dat doel.
6. Over-ontlaad de accu niet.

7. Sluit de batterij niet aan op een stopcontact.
8. Soldeer of doorboor de accu niet met spijkers of andere scherpe voorwerpen.
9. Vervoer of bewaar de accu niet samen met metalen voorwerpen, zoals halskettingen, haarspelden enz.
10. Laad de accu elke 6 maanden.
11. Zet uw apparaat uit na gebruik.
12. Recycle gebruikte accu's na afdekking van de accuklemmen tenminste: met isolatieplakband of stop de accu in een afzonderlijke plastic tas.

**SPECIALE WAARSCHUWING VOOR VOLWASSENEN**

1. Controleer het product regelmatig om verwondingen te voorkomen. Gebruik in het geval van beschadiging het speelgoed niet opnieuw, totdat het volledig is hersteld.
2. Het speelgoed wordt niet aanbevolen voor kinderen tot 8 jaar.
3. Gebruik altijd de meegeleverde oplader. Gebruik deze oplader niet voor andere soorten batterijen.
4. Het wordt aanbevolen de vervanging van de batterijen door een volwassene te laten doen.
5. In bepaalde omgevingen (electrostatica) kan het voertuig een storing geven.

## Zender

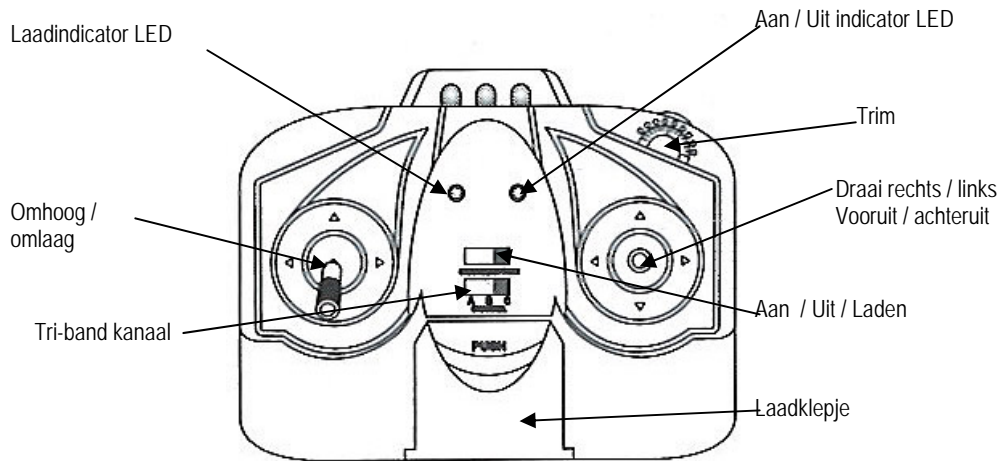

## INSTALLATIE EN BATTERIJ OPLADEN

### Zender:

Zet de zender uit

- 1.- Open het batterijklepje.
- 2.- Plaats de batterijen (respecteer de polariteit).
- 3.- Sluit het batterijklepje.

### Helikopter:

Zet de helikopter uit.

- 1.- Open het laadkabelklepje .
- 2.- Sluit het snoer aan tussen de zender en de helikopter.
- 3.- Zet de zender aan.
- 4.- Rode LED's lichten op. Wanneer het proces is voltooid, LED licht uitgaan. (opladtijd ca. 30-40 min).
- 5.- Maak het snoer los. De vliegtijd is 5-7 min.

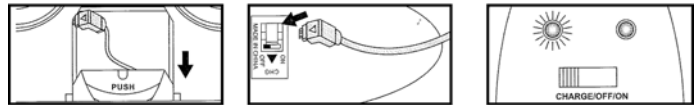



## HELIKOPTER VLUCHT



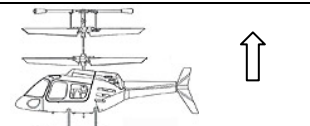
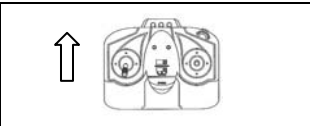
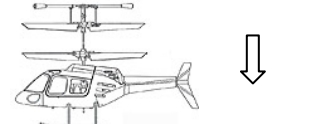

- 1.- Kies de band op de zender A, B of C en de helikopter zal het automatisch herkennen.
- 2.- Met de helikopter uitgeschakeld, zet eerst de zender aan.
- 3.- Zet de helikopter aan.
- 4.- Zet de helikopter op de vloer.
- 5.- Auto-zender binding: top linker joystick (Omhoog) voor een tweede.

### Trim aanpassingen:

- 1.- Duw de linker joystick om de helikopter met de zener te synchroniseren.
- 2.- Duw de linker joystick weer LANGZAAM om de vlucht te starten (ca. Tussen 0,5m en 1m).
- 3.- Als de staart naar links of rechts draait, trim het door de trimknop op de zender. Draai het met de klok mee of tegengesteld totdat de helikopter stopt met draaien.

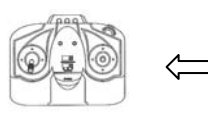
### Vluchtregeling:

Omhoog		Duw linker joystick	
Omlaag		Haal linker joystick naar je toe	

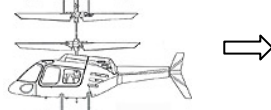
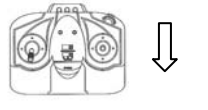
Draai links		Rechter joystick naar links	
Draai rechts		Rechter joystick naar rechts	
Vooruit		Duw rechter joystick	
Achteruit		Haal rechter joystick naar je toe	

### Helikopter opstijgen:

De helikopter kan opstijgen na het trimmen.

10. Zet de helikopter in het midden van de ruimte op een vlakke ondergrond.
11. Duw de snelheidshendel naar voren, om de draaisnelheid te verhogen. Duw de hendel snel naar voren, voordat de helikopter opstijgt van de grond.
12. Concentreer op de helikopter, kijk niet naar de zender.
13. Oefen de omhoog-, omlaag- en statische bewegingen.

### Vluchtproces:

14. Wanneer de helikopter vliegt, draai dan rechts en links met de rechter joystick: de helikopter draait vanzelf naar rechts of links.
15. Wanneer de helikopter vliegt, duw en trek dan aan de rechter joystick: de helikopter gaat voor- en achteruit.

### Vluchtomgeving:

Vlieg op een zonnige, windstille dag:

16. Deze helikopter wordt aanbevolen voor gebruik binnenshuis (vermijd airconditioning, dit kan invloed hebben op de vlucht).
17. Vlieg niet met extreme temperaturen. Vlieg niet met sterke wind. Kies een grote, uitgestrekt gebied om te vliegen (4m x 5m x 2,5m).
18. Zorg ervoor dat het gebied ver verwijderd is van mensen, dieren, bomen, gebouwen, hoogspanningskabels en andere obstakels.

### PROBLEEM OPLOSSEN

WAT GEBEURT ER	OORZAAK	OPLOSSING
De bladen spinnen niet.	- Zet de AAN/UIT schakelaar UIT. - Batterij bijna leeg.	- Zet AAN - Laad de batterij
De helikopter stopt plotseling en valt neer.	- Batterij bijna leeg	- Laad de batterij
Controleverlies	- Andere infrarood radiobestuurde voertuigen gebruiken hetzelfde kanaal. - Blijft onder een zwaar licht.	- Verander van kanaal. - Verander de vluchtlocatie en voorkom direct licht.