

ATENCIÓN:

Los modelos de radio control no son juguetes y pueden lesionar seriamente a personas o dañar propiedades si no son usados de manera responsable. No está recomendado para niños menores de 14 años y siempre debe ser utilizado por usuarios experimentados, así como en lugares dedicados al vuelo de modelos de radio control. Lea atentamente las instrucciones antes de montar y volar el modelo. Busque ayuda si tiene alguna duda. El uso de este modelo es responsabilidad suya.

ESPECIFICACIONES:

Envergadura: 1080mm - Longitud: 980mm - Peso: 610gr - Batería: Li-Po 7,4v 1300mAh- Motor/Variador: Brushless - Radio: 2,4 Ghz, 4 Ch, 4 servos

1. FUNCIONAMIENTO DE LA EMISORA Y COMANDOS DE VUELO.

La emisora requiere 8 baterías alcalinas tamaño AA (no incluidas). Colóquelas en el compartimiento trasero de la emisora. Preste atención a su correcta colocación según la polaridad. Antes de encender la emisora, comprobar que la palanca del acelerador está completamente en el mínimo. Encienda la emisora.

Comandos de vuelo en MODO 2:

1. Control timón	5. Palanca trim profundidad	9. Inversor servos
2. Control acelerador	6. Control alabeo	10. Botón ON/OFF
3. Palanca trim timón	7. Control profundidad	
4. Palanca trim acelerador	8. Palanca trim alabeo	12. Indicador encendido

2. CARGAR LA BATERÍA

No cargue la batería durante más de 120 minutos. Antes del primer vuelo, la batería debe cargarse/descargarse 3-4 veces para 'despertarla' y conseguir las mejores prestaciones de uso. Por favor, siga las instrucciones de carga indicadas a continuación:

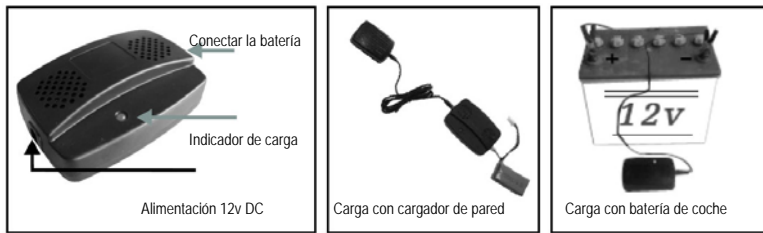
Paso a paso.

1. Usar sólo el cargador Li-po incluido. Conectar el cargador al adaptador de pared (12v DC) y a la batería como se muestra en la imagen. También puede cargarse desde la batería del coche (12v DC), las pinzas roja (+) y negra (-) deben conectarse a los polos correctos de la batería del coche.
2. Al conectar correctamente la fuente de alimentación de 12v el LED verde indicador de carga se ilumina.
3. Conectar la batería del avión al cargador. Si el LED deja de parpadear indica 'carga completa'.
4. Para cargar una batería totalmente descargada necesitará 60 minutos. Desconectar la fuente de alimentación y la batería del cargador.
5. No dejar desatendido el cargador durante el proceso de carga Dejar enfriar la batería antes de una nueva carga.
6. No almacenar o cargar la batería al sol.
7. No cargar la batería mientras esté todavía en el avión.

Modelo equipado con batería de li-po recargable. Preste atención a las siguientes normas de seguridad de uso:

1. No arroje las baterías al fuego u otra fuente de calor.
2. No use ni deje las baterías cerca de una fuente de calor como un fuego o un calentador.
3. No arroje las baterías contra una superficie dura.
4. No sumerja las baterías en agua, manténgalas en un ambiente seco y fresco.
5. Recargar las baterías con el cargador de batería indicado específicamente para este propósito.
6. No sobre-descargue las baterías.
7. No conecte las baterías a un dispositivo eléctrico.
8. No suelde las baterías ni las rasque o perforo con uñas u otros objetos cortantes.
9. No transporte ni almacene las baterías junto con objetos metálicos.
10. Cargue las baterías cada 6 meses
11. Apague el equipo después de usarlo
12. Para el reciclaje de las pilas, tape primero los polos con celo o introdúzcalo en una bolsa de plástico.

3. MONTAJE. Ver página 13
4. VERIFICACIONES PARA EL VUELO

Al conectar la emisora, comprobar que el acelerador está el mínimo. El resto de controles y trim deben estar centrados. Sólo entonces conectar la emisora. A continuación, conectar la batería del avión con el ESC. Antes de despegar, comprobar el timón de profundidad y el ala principal; el acelerador y la estabilizadora y el timón de cola están correctamente posicionados.

5. ANTES DEL VUELO

Volar el avión cuando no haya viento o sea muy ligero. Elegir una zona abierta, sin edificios, carreteras o árboles altos. El viento no sólo dificulta el control del avión sino que puede provocar accidentes. Cargar la batería al máximo. Si no va a usarse durante una semana, cargar o descargar la batería hasta que quede aproximadamente a media carga. No almacenar una batería totalmente descargada o totalmente cargada por un periodo largo.

6. CONTROL EMISORA. Antena totalmente extendida para volar. MODO 2

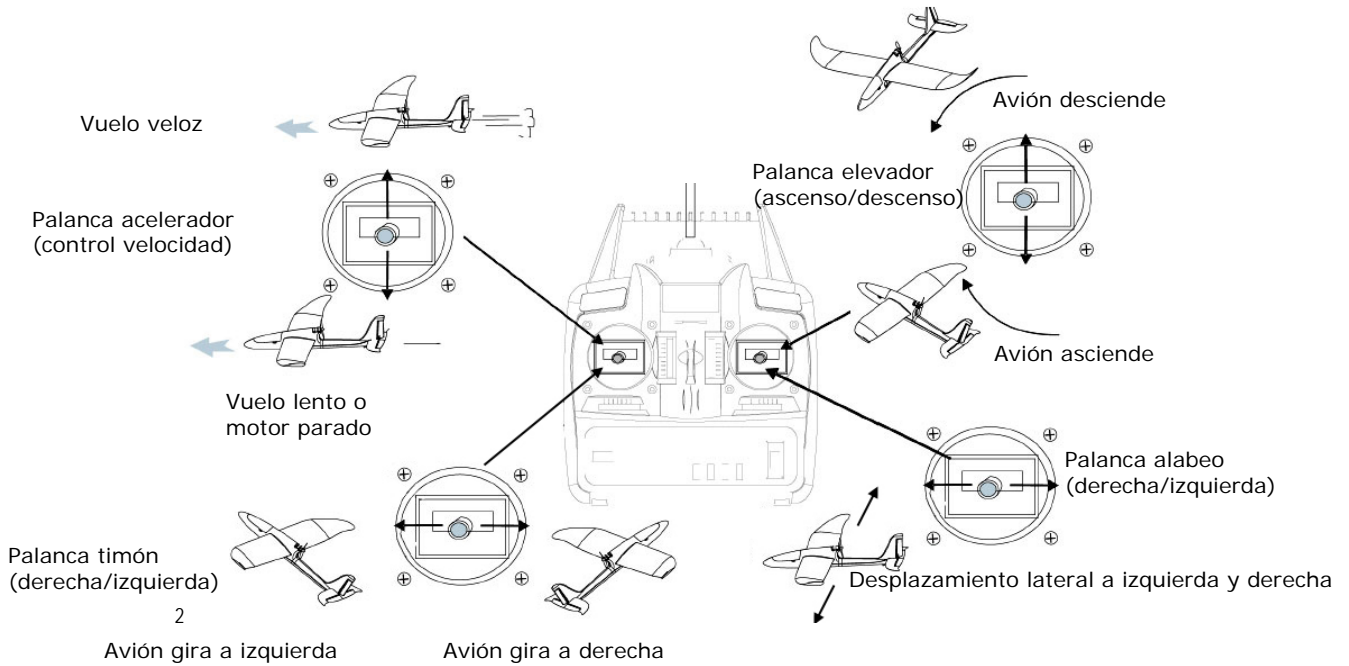

7. INICIAR EL VUELO

1. Despegue.

Este avión necesita realizar el despegue lanzado a mano. Mover la palanca del acelerador hacia delante poco a poco, el motor comenzará a girar hasta llegar a su máxima velocidad. Pedir a otra persona que lance el avión contra el viento y en un ángulo de unos 15°. Hay que mover un poco los elevadores para alcanzar una altura de seguridad (más de 30m). A continuación, intentar mover el timón para girar el avión. Hasta que estar familiarizado con los movimientos, realizar pruebas a poca velocidad.

2. Vuelo.

Los debutantes en el vuelo deberían comenzar sus prácticas en un día sin viento. Practicar el control de la elevación y los giros una vez el avión esté entre 30 y 100m de altura. Una vez supere los 100m será posible intentar los loopings, invertidos y planeos. Parar de practicar por debajo de 30m.

La palanca del elevador sirve para controlar la altura del avión. Mover la palanca hacia delante, el flap del avión se mueve hacia arriba y el avión se eleva. Llevar en exceso hacia adelante la palanca causará la caída en picado del avión, por ello, se recomienda hacer controles lentos para evitar accidentes. Cuando se dominen las elevaciones y los giros se podrán practicar los vuelos básicos y avanzados en forma de 8, invertidos...

El tiempo de uso ininterrumpido es de 6 minutos aproximadamente. Aterrizar el avión si se eleva muy lentamente o baja cuando se mueve la palanca totalmente hacia adelante. La hélice puede ir más lenta o pararse si no tiene suficiente batería. El sistema reservará energía para activar los servos y poder aterrizar.

3. Aterrizaje.

Cuando el avión está a unos 30m del suelo, volar con el viento, planear. Cuando el avión está a unos 20m encararlo a la dirección del viento y aterrizar.

8. FUNCIONAMIENTO

El funcionamiento ininterrumpido dura unos 6 minutos aproximadamente. Aterrizar antes de completar este tiempo o lo antes posible si el motor llega a pararse. Si se tiene preparadas baterías de repuesto, se podrá volver a volar más tiempo sin esperas. Comprobar a menudo el LED indicador de carga durante el vuelo. Cuando sólo esté encendido el LED rojo aterrizar el avión y cambiar las baterías inmediatamente. Si no, el avión puede quedar fuera de control.

9. CONCEPTOS DEL VUELO

El avión debería volar en un área cónica de unos 100° por encima y frente al piloto. Volar más lejos o más bajo hará que sea más difícil controlarlo y aterrizarlo.

Ángulo de elevación y velocidad del viento.

Si el avión permanece con el morro elevado es que éste pesa poco. Trimar el avión con el elevador. Por otro lado, si el avión tiende a caer de morro, es que éste pesa demasiado, actuar a la inversa.

Corrientes de aire.

Existen corrientes de aire especiales en el rebufo de edificios altos o laderas pronunciadas. Evitar el vuelo en estas zonas porque es peligroso.

WARNINGS:

Radio control models are not toys. Serious injury to people or damage to property can result if not used in a responsible manner. It is not recommended for children under 14 years old and should only be flown by experienced radio control pilots. It is recommended that this model only be flown at dedicated radio control flying sites. Read all instructions carefully prior to assembling and before flying this model. Seek advice should any information be unclear. You assume all risk and responsibility when using this model.

SPECIFICATIONS:

Wingspan: 1080mm - Length: 980mm - Weight: 610gr - Battery: Li-Po 7,4v 1300 mAh - Motor/ESC: Brushless - Radio: 2,4 Ghz, 4 Ch, 4 servos

1. TRANSMITTER OPERATION AND FLIGHT CONTROLS.

The transmitter requires 8 AA size alkaline batteries (not included). Fit them into the battery compartment at the rear of the transmitter paying careful attention in order to observe correct polarity. Before turning on the transmitter, make sure the throttle stick is pulled all the way back. Switch on the transmitter.

Transmitter control layout for MODE 2 radio:

1. Rudder control	5. Elevator trim lever	9. Servo reverse switches
2. Throttle control	6. Aileron control	10. On/Off power switch
3. Rudder trim lever	7. Elevator control	
4. Throttle trim lever	8. Aileron trim lever	12. Power indicator



2. CHARGING THE BATTERY

Do not charge the battery more than 120 minutes.

Before the first flight, the battery should be circled 3-4 times to 'wake' it up for its best flight performance. Please, follow the charge instruction that follow in order to charge the flight battery:

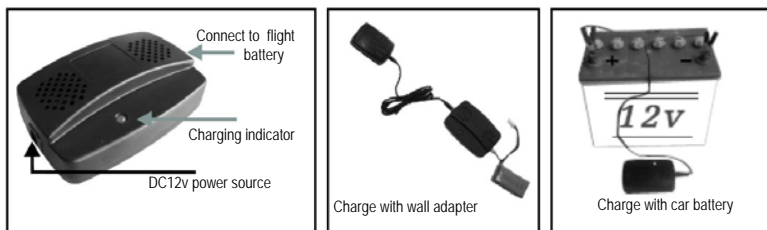

Charging steps.

1. Use only included 'Li-po' charger against the warranty may cause danger. Connect the charger to DC 12V wall adapter and the battery as shown. You can charge from your car as a DC 12v power source- Note: the red (+) and black (-) clips must be connected to the correct car battery poles.
2. After connecting the 12v power source properly, the charging LED indicator will turn green.
3. Connect the flight battery to the charging jack on the charger. If the LED stops blinking and remains in green it means the flight battery pack is fully charged.
4. To charge a fully discharged battery will take about 60 minutes. Disconnect the power source and battery from the charger.
5. Do not leave charger unattended while charging. Allow battery to cool down before charging again.
6. Do not store and charge the battery directly under sunlight.
7. Do not charge the battery while the battery is still in the airplane.

Model featured with li-po battery rechargeable, please read carefully these security guidelines:

1. Do not dispose of the battery into fire or heat.
2. Do not use or leave the battery near a heat source, such as fire or a heater.
3. Do not strike the battery or throw it against a hard surface.
4. Do not immerse the battery into water. Keep the battery cool and dry.
5. When recharging the battery, use only the charger designed for that purpose.
6. Do not over-discharge the battery.
7. Do not connect the battery to an electrical outlet.
8. Do not directly solder the battery or pierce it with a nail or other sharp object.
9. Do not transport or store the battery together with metal objects such as necklaces, hairpins, etc.
10. Charge the battery every six months.
11. Turn off your equipment power switch after use.
12. Recycle used batteries after covering the battery terminals with insulation tape or inserting the battery into an individual polybag.

3. ASSEMBLY. See page 13

4. FLYING CHECKING

Switch on the transmitter, make sure throttle is pulled all the way back, other control and trim part should be place in the middle, plane power should be the last to switch on. Connect the power battery to the ESC. Before taking off, check to make sure aileron and main wing, elevator and horizontal stabilizer, fin and rudder to be paralleled, if not, please adjust connect hole of throttle and arm or by releasing or tightening throttle.

5. BEFORE YOUR FLIGHT

Fly the model when the wind is calm. Pick an open area away from buildings, road or tall trees. Gusty winds not only make it hard to control your plane but also may cause crash, loss or accident. Charge a battery pack fully. Before storing the battery pack for longer than a week, charge or discharge a li-po battery till about half-full. Do not store a fully-discharged or fully-charged li-po battery pack for a long time.

6. TRANSMITTER CONTROL

Fully extend the antenna for flight. MODE 2

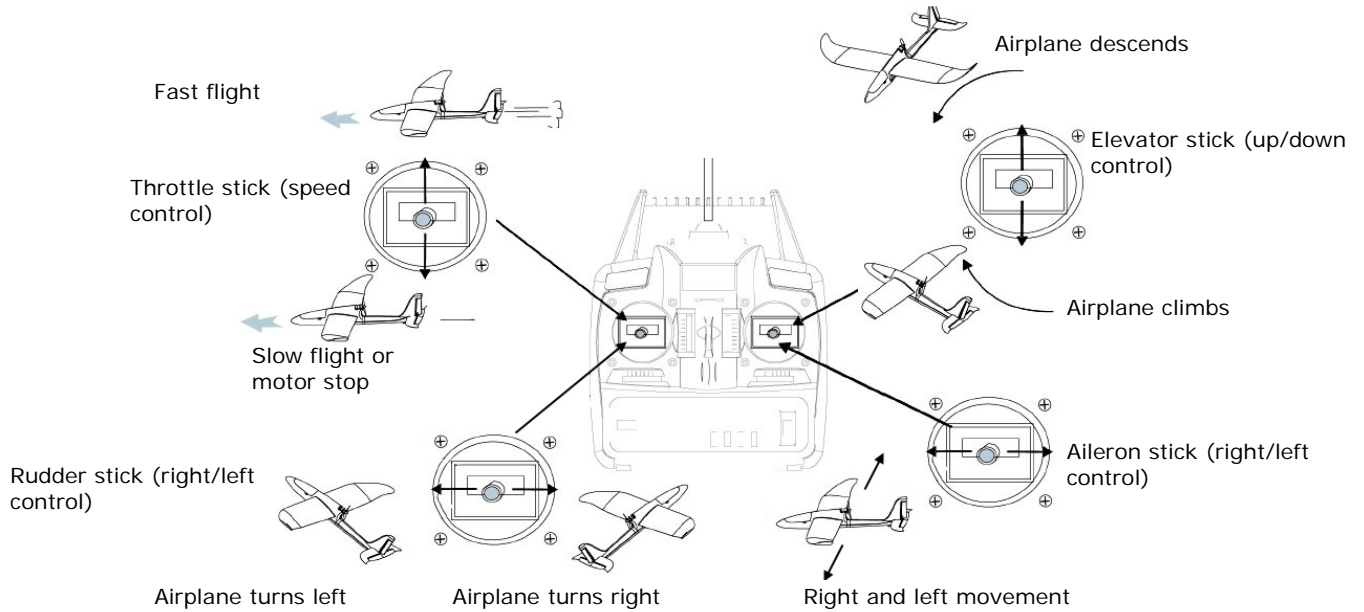

7. FLYING INSTRUCTION

1. Take off.

This plane needs to be taken off by hand-launch. Move the throttle stick fully forward slowly, the motor will be started slowly till turning at the maximum speed; ask a friend launches the plane against wind at an elevation angle of 15° for you. You may add a little gentle up the elevator trim till it gets a safe height (more than 30m). Then you could try to move the rudder stick to turn the airplane. But you must be aware of moving all control inputs slowly and gently.

2. Flying.

Beginners should practice flying on a calm day. Practice the control of elevation and turning after gaining the height of 30-100m. Once it climbs up to 100m high, you will get enough safe altitude for trying the loop, invert and glide the plane. Stop the practice when it is below 30m.

The elevator control stick is for controlling elevation of the plane. Move the stick forward, the elevator on the plane will move downward and the plane will descend. Move the control stick upward, the elevator will move upward and the plane will climb up, too much up control will cause the airplane 'stall' and drop from the sky, therefore always move the control stick gently to avoid the accident. After becoming proficient in controlling the elevator and ailerons, you can try to practise the basic and advance flight as cuba-8, loop, invert...

The continuous power time is about 6 minutes. Land the plane if it climbs up slowly or descends when you move the throttle stick fully forward. The propeller may slow down or stop if the power of the battery is not enough. The power system will remain rest power is for the servos to land the model.

3. Landing.

When the plane is about 30m high from the ground, fly with the wind. When the plane is about 20m turn into the wind and land.

8. POWER SYSTEM

Continuous power running time is about 6 minutes. Land the plane before the time is up or as soon as possible when the motor stops turning.

Bring extra batteries with you for longer flight time.

Check the transmitter power LED indicator often during flight. When only the red LED is lit land the plane at once and replace the battery immediately. Otherwise, the plane will soon be out of control.

9. FLYING CONCEPTS

The airplane should fly in a cone area within 100° above and in front the operator. To fly too far or too low will make it be out of control and difficult to land.

Elevation angle and wind speed

If the airplane, keeps pitching up, it shows the nose is light. Trim the airplane downward by the elevator till it flies level. On the other side, if the plane keeps pitching down, it shows the nose is heavy. Do the opposite in this condition.

Special draught.

There exists vortex in the leeward of tall building or steep slope. Avoid flying in this area because it is dangerous.

WARNUNG:

Ferngesteuerte Modelle sind kein Spielzeug! Bei nicht sachgemäßer Verwendung kann es zu Schäden an Personen oder Gegenständen kommen. Das Modell ist nicht geeignet für Kinder unter 14 Jahren und sollte nur von einem erfahrenen Piloten geflogen werden. Es wird empfohlen das Modell nur an den dafür vorgesehenen Modellflugplätzen zu benutzen. Lesen Sie die Bedienungsanleitung sorgfältig bevor Sie das Modell fliegen. Fragen Sie nach wenn Informationen unklar sind. Sie sind für alle Risiken und Schäden verantwortlich wenn Sie das Modell benutzen.

INHALT:

Flügelspannweite: 1080mm - Länge: 980mm - Gewicht: 610gr - Batterie: Li-Po 7,4v 1300 mAh- Motor/ESC: Brushless - Radio: 2,4 Ghz, 4Ch, 4 servos

1. SENDER BENUTZUNG UND STEUERUNG

Der Sender benötigt 8x AA Batterien (nicht enthalten). Legen Sie diese auf der Rückseite des Senders in die dafür vorgesehene Halterung ein. Achten Sie dabei auf die richtige Polarität. Bevor Sie den Sender einschalten, stellen Sie sicher das der Gashebel sich auf der untersten Position befindet. Schalten Sie den Sender ein.

Senderbelegung für Steuerung Mode 2 (Gas links)

1. Ruder	5. Höhenleitwerk Trimmung	9. Servo Umkehr Schalter
2. Gas	6. Querruder	10. An/Aus Schalter
3. Ruder Trimmung	7. Höhenleitwerk	
4. Gas Trimmung	8. Querruder Trimmung	12. Sender Status Anzeige

2. AUFLADEN DES AKKUS

Laden Sie den Akku nicht länger als 120min.

Vor dem ersten Flug sollte der Akku 3-4 geladen werden um seine volle Leistung entfalten zu können. Bitte beachten Sie die Ladeanweisungen um den Akku korrekt zu laden:

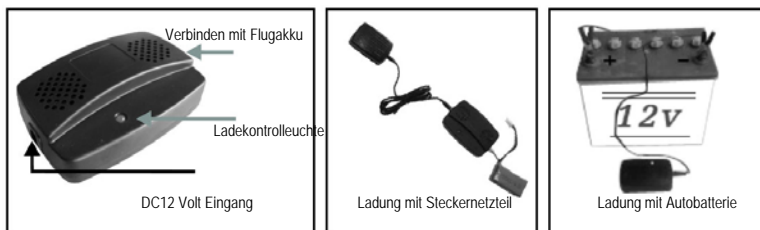
Ladehinweise.

1. Verwenden Sie nur das beiliegende Ladegerät um Gefahren auszuschliessen. Verbinden Sie das Ladegerät mit dem Steckernetzteil und dem Akku wie gezeigt. Sie können den Akku mit dem Ladegerät auch an der Autobatterie aufladen. Bitte beachten Sie die richtige Polarität rot (plus) und schwarz (minus).
2. Nach dem Verbinden mit der 12V Stromquelle leuchtet die Kontroll LED am Ladegerät grün auf.
3. Verbinden Sie den Akku mit der Buchse des Ladegeräts. Wenn die LED aufhört zu blinken und permanent grün leuchtet, ist der Ladevorgang abgeschlossen und der Akku voll geladen.
4. Um den Akku vollständig zu laden, dauert der Ladevorgang etwa 60min. Trennen Sie nach der Ladung alle Verbindungen vom Ladegerät, Akku und Netzteil.
5. Lassen Sie das Ladegerät während des Betriebs nicht unbeaufsichtigt. Lassen Sie den Akku abkühlen bevor Sie ihn erneut laden.
6. Lagern und Laden Sie den Akku nicht in direktem Sonnenlicht.
7. Laden Sie den Akku nicht wenn er sich noch im Flugzeug befindet.

Das vorliegende Modell ist mit einem aufladbarem Lipo Akku ausgerüstet. Bitte lesen Sie sorgfältig nachfolgende Sicherheitshinweise

1. Werfen Sie den Akku nicht ins Feuer oder setzen diesen extremer Hitze aus.
2. Lagern oder verwenden Sie den Akku nicht in der Nähe einer Heizung oder Feuer.
3. Schlagen oder werfen Sie den Akku nicht gegen Wände oder harte Untergründe.
4. Lassen Sie den Akku nicht mit Wasser in Berührung kommen. Halten Sie den Akku kühl und trocken.
5. Wenn Sie den Akku laden, benutzen Sie ausschliesslich das dafür vorgesehene Ladegerät.
6. Entladen Sie den Akku nicht zu tief.
7. Schliessen Sie den Akku nicht direkt an eine Steckdose an.
8. Löten Sie nicht direkt am Akku und beschädigen Sie ihn nicht mit einem Nagel oder anderen scharfen Gegenstand.
9. Transportieren oder lagern Sie den Akku niemals zusammen mit metallischen Gegenständen wie Halsketten oder Haarnadeln
10. Laden Sie den Akku alle 6 Monate.
11. Schalten Sie alle Geräte nach Gebrauch aus.
12. Gebrauchte Akkus müssen an den Kontakten isoliert werden um recycelt werden zu können. Geben Sie diese dann an die dafür vorgesehenen Sammelstellen ab. Der Akku gehört nicht in den Hausmüll!

3. MONTAGE. Sehen sie 13
4. FLUGVORBEREITUNGEN

Schalten Sie den Sender ein und stellen Sie sicher das der Gashebel auf der untersten Position ist, und alle anderen Hebel sich in der Mittelstellung befinden. Schließen Sie den Antriebsakku an den ESC. Bevor Sie das Modell abheben lassen, kontrollieren Sie die Querruder und Hauptflügel, Höhen- und Seitenleitwerk und stellen Sie sicher das diese Parallel zu einander stehen. Wenn dies nicht der Fall ist, korrigieren Sie die Anlenkungen.

5. VOR DEM FLUG

Fliegen Sie das Modell nur bei wenig Wind. Wählen Sie eine weite, offene Fläche weit weg von Gebäuden, Strassen oder hohen Bäumen. Stärkere Winde machen es nicht nur schwierig das Modell zu kontrollieren, sondern es kann auch abstürzen, abtreiben und Unfälle verursachen.

Laden Sie einen Akku vollständig auf. Bevor Sie einen Akku für länger als eine Woche lagern, laden oder entladen Sie diesen bis er etwa halb voll ist. Lagern Sie den Akku nicht wenn er vollständig ent- oder geladen ist.

6. SENDER BEDIENUNG

Ziehen Sie die Antenne vollständig aus. MODE 2

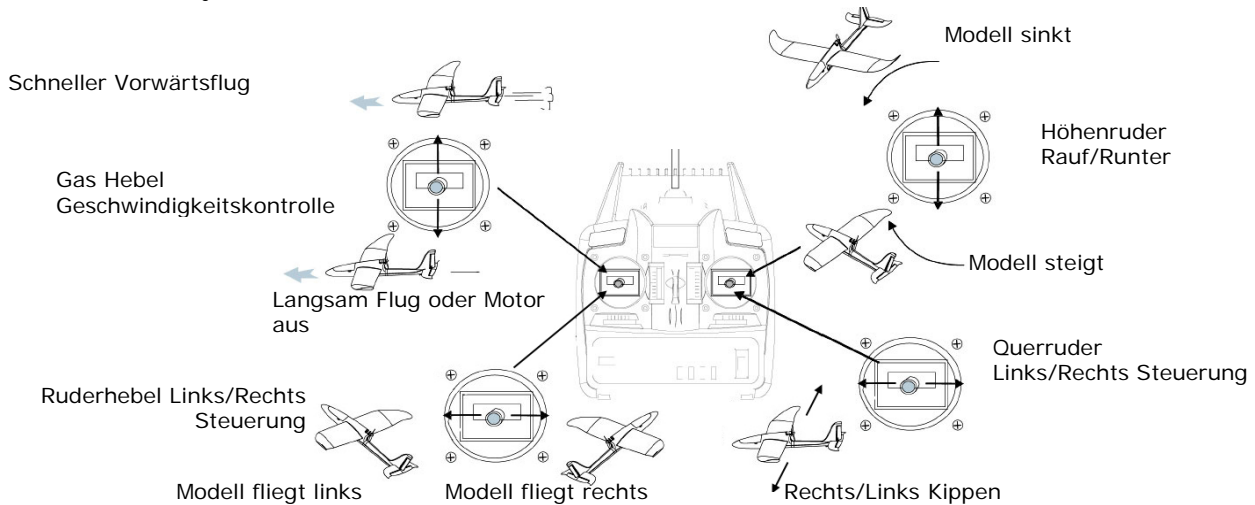
7. FLUGANWEISUNGEN
1. Startvorgang.

Dieses Modell benötigt einen Hand Start. Bewegen Sie den Gashebel langsam nach vorne bis Vollgas erreicht ist. Fragen Sie einen Freund ob er Ihr Modell gegen den Wind in einem Winkel von etwa 15° starten lässt. Es kann sein das Sie das Höhenruder ein wenig nachtrimmen müssen bis das Modell eine sichere Flughöhe erreicht hat (ca. 30m). Jetzt können Sie versuchen das Ruder zu bewegen um das Modell zu wenden. Bitte bewegen Sie alle Hebel langsam und vorsichtig und vermeiden Sie Vollausschläge.

2. Fliegen.

Die Ruder steuern die Drehbewegung und Flugrichtung des Modells. Eine Beobachtung erfolgt in Flugrichtung. Wenn das Modell zu einer Seite kippt, verwenden Sie die Querruder um das Modell in die Waagerechte zu bringen.

Anfänger sollten an einem Windstille Tag fliegen. Üben Sie die Höhenkontrolle wenn Sie eine Höhe von mind. 30-100 Metern erreicht haben. In dieser Höhe haben Sie ausreichend Sicherheit für verschiedene Flugfiguren und Segelflug. Stoppen Sie diese Übungen wenn Sie eine Höhe von 30 Metern unterschreiten.

Das Höhenruder ist für die Kontrolle und zum Steigen des Modells. Bewegen Sie den Hebel nach vorne und das Modell beginnt zu sinken, bewegen Sie den Hebel nach hinten und das Modell wird steigen. Zu steiles Aufsteigen verringert die Geschwindigkeit. Dieses kann zu einem Strömungsabriss führen und das Modell zum Absturz bringen. Aus diesem Grund bewegen Sie alle Hebel langsam um Unfälle zu vermeiden. Sobald Sie Erfahrung mit dem Umgang mit Höhen-, Seiten- und Querruder haben können Sie erweiterte Flugfiguren fliegen wie Looping, auf dem Kopf u.ä.

Die Flugdauer mit Motorantrieb beträgt ca. 6 Minuten. Das ausschalten des Motors (Segelflug) kann die Flugzeit verlängern. Laden Sie den Akku wenn das Modell sinkt und trotz Vollgas nicht mehr ansteigt. Der Propeller wird langsamer oder stoppen wenn der Akku zu leer wird. Das Power System wird etwas Kapazität für die Servos bereitstellen um das Modell sicher landen zu können.

3. Landung.

Wenn sich das Modell etwa 30 Meter über dem Boden befindet, fliegen Sie es mit dem Wind. Wenn das Modell auf etwa 20 Meter abgesunken ist, drehen Sie es in den Wind und landen es.

8. POWER SYSTEM

Der Motorflug beträgt etwa 6 Minuten. Landen Sie das Modell bevor diese Zeit abgelaufen ist oder bevor der Motor aufhört zu drehen. Erwerben Sie zusätzliche Akkus um die Flugzeit zu verlängern. Achten Sie auf die Sender Power LED auch während des Fluges. Wenn die rote LED leuchtet, landen Sie das Modell umgehend und ersetzen Sie die Batterien im Sender. Ansonsten kann das Modell ausser Kontrolle geraten.

9. FLUGBESCHREIBUNG

Das Modell sollte in einem trichterförmigen Areal überhalb von 100° vor dem Piloten geflogen werden. Zu weites oder zu langsames Fliegen kann es ausser Kontrolle bringen und zum Absturz bringen.

Höhenruderausschlag und Windgeschwindigkeit

Wenn das Modell steigt, trimmen Sie das Modell an der Fernsteuerung solange bis es geradeaus fliegt. Wenn das Modell nach unten fliegt, ändern Sie die Höhensteuerung in die andere Richtung.

Zusätzliche Information.

There exists vortex in the leeward of tall building or steep slope. Avoid flying in this area because it is dangerous.

Es existieren Verwirbelungen im Windschatten hoher Gebäude oder an steilen Hängen. Vermeiden Sie den Flug in diesen Gebieten weil es gefährlich werden kann.

MISES EN GARDE:

Les modèles radiocommandés ne sont pas des jouets. Des blessures graves ou des dommages peuvent survenir dans le cas où ceux-ci ne seraient pas utilisés de façon responsable. Déconseillé aux enfants de moins de 14 ans. Les avions ne doivent être télécommandés que par des personnes expérimentées. Il est recommandé de ne faire voler ce modèle que sur des lieux qui lui sont réservés. Lire attentivement toutes les instructions avant de procéder au montage et de faire voler le modèle. Demander conseil au cas où une information ne serait pas claire. L'utilisateur assume tous les risques et la responsabilité pour l'utilisation de ce modèle.

ESPECIFICATIONS :

Envergure: 1080mm - Longueur: 980mm - Poids: 610gr - Batterie: Li-Po 7,4v 1300 mAh- Motor/ESC: Brushless - Radio: 2,4 Ghz, 4 Ch, 4 servos

1. FONCTIONNEMENT DE L'EMETTEUR ET COMMANDES DE VOL.

L'émetteur nécessite 8 piles alcalines AA (non incluses). Les insérer dans le compartiment des piles situé à l'arrière de l'émetteur en veillant bien à respecter la polarité. Avant de mettre l'émetteur en marche, s'assurer que le levier de puissance est tiré vers l'arrière au maximum. Allumer l'émetteur.

Disposition des commandes de l'émetteur en mode 2 :

1. Commande de direction	5. Manette trim de profondeur	9. Inverseur de servo
2. Commande de puissance	6. Commande des ailerons	10. Interrupteur On/Off (marche/arrêt)
3. Manette trim de direction	7. Commande de profondeur	
4. Manette trim de puissance	8. Manette trim des ailerons	12. Témoin d'alimentation

2. CHARGE DE LA BATTERIE

Ne pas charger la batterie plus de 120 minutes. Avant le premier vol, charger la batterie 3 à 4 fois pour la réactiver afin qu'elle soit performante pour le vol. Merci de suivre les instructions de charge qui suivent afin de charger la batterie pour le vol.

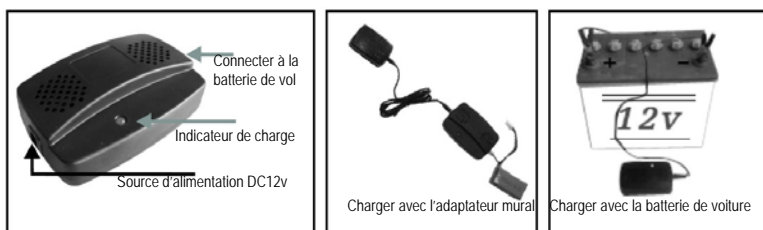
Etapes de charge.

1. N'utiliser que le chargeur Lipo inclus afin d'éviter tout danger. Connecter le chargeur à l'adaptateur mural DC 12V et la batterie comme indiqué. Il est possible de charger à partir de sa voiture à une source d'alimentation DC 12v - Note: les attaches rouges (+) et noires (-) doivent être connectées aux bons pôles de batterie de la voiture.
2. Une fois connecté correctement à la source d'alimentation de 12 V, l'indicateur de charge LED passe au vert.
3. Connecter la batterie de vol à la prise de charge sur le chargeur. Si le voyant cesse de clignoter, cela signifie que la batterie de vol est entièrement chargée.
4. Pour recharger une batterie complètement déchargée, il faut compter environ 60 minutes. Débrancher la source d'alimentation et la batterie du chargeur.
5. Ne pas laisser le chargeur sans surveillance pendant la charge. Laisser la batterie refroidir avant de procéder à une nouvelle charge.
6. Ne pas entreposer ni charger la batterie sous les rayons directs du soleil.
7. Ne pas charger la batterie si celle-ci se trouve encore dans l'avion.

Modèle présenté avec la batterie rechargeable Li-po, merci de lire les consignes de sécurité avec attention:

1. Ne pas jeter la batterie au feu.
2. Ne pas laisser la batterie à proximité d'une source de chaleur, telle qu'un feu ou un chauffage.
3. Ne pas taper sur la batterie ou la jeter sur une surface dure.
4. Ne pas plonger la batterie dans l'eau. Garder la batterie froide et sèche.
5. Pour recharger la batterie, utiliser exclusivement le chargeur prévu à cet effet.
6. Ne pas trop décharger la batterie.
7. Ne pas brancher la batterie à une prise électrique.
8. Ne pas souder directement la batterie, ne pas la percer avec un clou ou un objet pointu.
9. Ne pas transporter ou stocker la batterie avec des objets métalliques tels que les colliers, les épingles à cheveux, etc.
10. Recharger la batterie tous les six mois.
11. Eteindre l'interrupteur d'alimentation de l'équipement après utilisation.
12. Recycler les batteries usagées après avoir recouvert les bornes des piles avec du ruban isolant ou enfermé la batterie dans un sachet individuel.

3. INSTALLATION. Voir page 13.
4. CONTRÔLE DU VOL

Allumer l'émetteur, s'assurer que l'accélérateur est complètement tiré en arrière, que les autres commandes trim restent au centre. Connectez la batterie au variateur. Procéder à l'allumage en dernier. Avant le décollage, s'assurer que l'aileron et l'aile principale, l'empennage horizontal et la gouverne de profondeur, la dérive et gouverne de direction sont parallèles. Dans le cas contraire, ajuster le trou de connexion d'accélération et le bras ou bien libérer ou diminuer les gaz.

5. AVANT LE VOL

Faire voler le modèle quand le vent est calme. Choisir un endroit dégagé, à l'écart des bâtiments, des routes ou des grands arbres. Les rafales de vent rendent les avions non seulement difficiles à contrôler, mais peuvent aussi entraîner des crashes, pertes ou accidents. Charger la batterie complètement. Avant de ranger la batterie pendant plus d'une semaine, charger ou décharger une batterie Lipo jusqu'à ce qu'elle soit à moitié pleine. Ne pas ranger une batterie Lipo complètement déchargée ou complètement chargée pendant une longue période.

6. COMMANDES EMETTEUR

Déployer complètement l'antenne pendant le vol. MODE 2

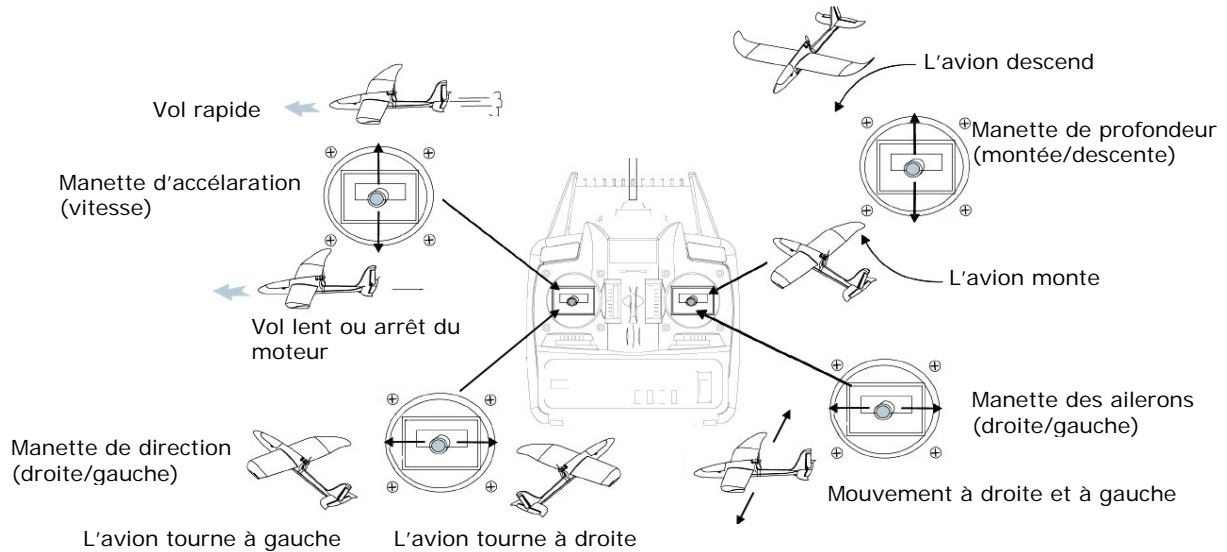

7. INSTRUCTIONS DE VOL

1. Décollage.

Cet avion nécessite d'être lancé à la main pour pouvoir décoller. Pousser la manette d'accélération lentement vers l'avant, le moteur démarre lentement jusqu'à atteindre sa vitesse maximale : demander à quelqu'un de lancer l'avion contre le vent à un angle d'élévation de 15°. Appuyer doucement sur la manette de profondeur jusqu'à ce que l'avion ait atteint une hauteur de sécurité (plus de 30 m). Essayer d'actionner la manette de direction afin de faire tourner l'avion. Mais attention : faire en sorte de toujours actionner lentement et doucement les commandes.

2. Vol.

La direction commande la rotation et l'altitude de l'avion. Pour observer la direction depuis la queue de l'avion, pousser la manette des ailerons vers la droite si l'aile principale de gauche est plus basse. Faire le contraire si l'aile droite est plus basse.

Les débutants doivent s'entraîner par temps calme. N'actionner les commandes de profondeur et de direction qu'une fois atteinte la hauteur de 30 à 100m. A 100m de haut, l'avion a atteint une altitude de sécurité suffisante pour s'essayer au looping, au vol sur le dos et au vol libre. A ne pas pratiquer en dessous de 30m.

La manette de profondeur sert à contrôler l'altitude de l'avion. En poussant sur la manette, la gouverne de profondeur se baisse et l'avion descend. En tirant sur la manette de profondeur, la gouverne de profondeur se lève et l'avion monte. Une manipulation trop brutale des commandes entraînera un décrochage de l'avion et le fera tomber, par conséquent actionner la manette de commande avec précaution pour éviter l'accident. Une fois maîtrisées les commandes liées à la profondeur et aux ailerons, il est possible de s'entraîner au vol de base et au vol plus technique tel que le Cuba-8, le looping, le vol sur le dos...

La durée totale d'alimentation est de 6 minutes. Faire atterrir l'avion dès que celui-ci monte ou descend lentement bien que la manette d'accélération soit poussée au maximum. Si la batterie n'est plus assez chargée, l'hélice peut ralentir ou s'arrêter. Le système d'alimentation se mettra sur sa réserve pour permettre aux servos de faire atterrir le modèle.

3. Atterrissage.

Quand l'avion est environ à 30 mètres du sol, le faire voler avec le vent. A 20 mètres du sol, le faire tourner avec le vent et le faire atterrir.

8. SYSTEME D'ALIMENTATION

La durée totale d'alimentation continue est d'environ 6 minutes. Faire atterrir l'avion avant que la durée ne soit atteinte ou dès que possible quand le moteur cesse de tourner.

Emporter avec soi des piles de rechange pour rallonger la durée de vol.

Vérifier fréquemment le témoin d'alimentation LED de l'émetteur pendant le vol. Dès que le LED rouge est allumé, faire atterrir l'avion et remplacer la batterie immédiatement. Dans le cas contraire, l'opérateur risque de perdre tout contrôle de l'avion.

9. CONCEPTS DE VOL

L'avion doit voler dans une surface conique de 100° au dessus et en face de l'opérateur. Le faire voler trop loin ou trop bas entraînerait une perte de contrôle de l'avion et rendrait l'atterrissage difficile.

Angle d'élévation et vitesse du vent

Si l'avion se cabre, cela signifie que son nez est trop léger. Faites redescendre l'avion vers le bas au moyen de la manette de profondeur jusqu'à ce qu'il vole droit. De la même manière, si l'avion continue à piquer du nez, cela signifie que son nez est lourd. Dans ce cas, faire le contraire.

Courants d'air spéciaux.

Des tourbillons peuvent survenir aux alentours des grands immeubles ou dans les pentes raides. Eviter de faire voler l'avion dans ces zones car elles sont dangereuses.

WAARSCHUWINGEN:

Radiografisch bestuurbare modellen zijn geen speelgoed. Er kan ernstig letsel aan personen of eigendommen ontstaan, als het niet op een verantwoorde manier gebruikt wordt. Het wordt niet aanbevolen voor kinderen onder de 14 jaar en er mag alleen worden gevlogen door ervaren radiografische piloten. Het wordt aanbevolen dat er alleen met dit model wordt gevlogen op speciale radiografische vliegplekken. Lees aandachtig alle instructies vóór de montage en vóór het vliegen met dit model. Vraag om advies wanneer informatie onduidelijk is. U aanvaardt alle risico's en verantwoordelijkheden bij het gebruik van dit model.

SPECIFICATIE:

Vleugelspanning: 1080mm - Lengte: 980mm - Gewicht: 610gr - Batterijen: Li-Po 7,4v 1300mAh- Motor/ESC: Brushless - Radio: 2,4Ghz, 4 Ch, 4 servos

1. ZENDER- EN VLUCHTBESTURING.

De zender vereist 8 AA alkaline batterijen (niet inbegrepen). Plaats ze in het batterijvak aan de achterkant van de zender, let daarbij wel op de juiste polariteit. Zorg ervoor, dat voordat de zender aangezet wordt, de gashendel helemaal naar achteren is geduwd. Zet de zender aan.

Zender controle lay-out voor MODE 2 radio:

1. Roerbediening	5. Hoogte trim	9. Achteruitbooster schakelaars
2. Gashendel	6. Rolroerbediening	10. Aan/Uit schakelaar
3. Roertrim	7. Hoogtebediening	
4. Gashendeltrim	8. Rolroertrim	12. Stroomindicator

2. LADEN VAN DE ACCU

Laad de accu niet langer op dan 120 minuten. Voor de eerste vlucht moet de accu eerst 3-4 keer omcirkeld worden om deze 'wakker te maken' voor de beste vluchtprestaties. Volg de onderstaande instructies om de vluchtaccu op te laden:

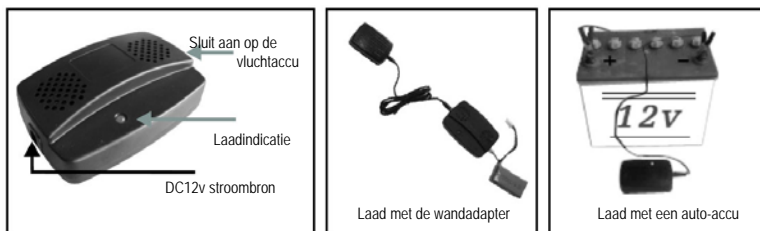
Stappen voor het opladen.

1. Gebruik alleen de bijgesloten 'Li-po' lader, anders kan de garantie in gevaar komen. Sluit de lader aan op de DC 12V muuradapter zoals weergegeven. U kunt laden aan uw auto als een DC 12v stroombron- Opmerking: de rode (+) en zwarte (-) klemmen moeten worden aangesloten op de juiste accupolen.
2. Na het juist aansluiten van de 12v stroombron, wordt de ladende LED groen.
3. Sluit de vluchtbatterij aan op de lader. Als het LED lampje ophoudt met knipperen en groen blijft, betekent het dat de accu volledig is opgeladen.
4. Het opladen van een volledig ontladen accu duurt ongeveer 60 minuten. Maak de voedingsbron en accu los van de lader.
5. Laat de lader niet onbeheerd tijdens het laden. Laat de accu afkoelen voordat u het opnieuw laadt.
6. Bewaar de accu niet in de volle zon.
7. Laad de accu niet als de accu nog steeds in het vliegtuig is.

Model voorzien van een li-po oplaadbare accu, lees deze veiligheidsinstructies:

1. Gooi de accu niet in vuur of hitte.
2. Gebruik de accu niet of laat het niet in de buurt van een warmtebron, zoals vuur of een kachel.
3. Sla niet met de accu of gooi het niet tegen een hard oppervlak.
4. Dompel de accu niet in water. Houd de accu koel en droog.
5. Gebruik tijdens het opladen van de accu alleen de oplader bestemd voor dat doel.
6. Overlaad de accu niet.
7. Sluit de accu niet aan op een stopcontact.
8. Soldeer de accu niet direct of doorboor het niet met een spijker of een ander scherp voorwerp.
9. Vervoer of sla de accu niet op samen met metalen voorwerpen zoals kettingen, haarspelden, enz.
10. Laad de accu elke zes maanden.
11. Schakel na gebruik uw apparatuur uit.
12. Recycle gebruikte accu's na het afdekken van accuklemmen met isolatieplakband, of stop de accu in een afzonderlijke plastic tas.

3. BEVESTIGING. Zien pagina 13.
4. VLIËGBEDIENING

Zet de zender aan, zorg ervoor dat de gashendel helemaal terug is getrokken. Het andere controle- en trimdeel moeten in het midden worden gezet en de vliegtuigstroom moet als laatste worden ingeschakeld. Sluit de power-accu aan de ESC. Controleer voor het opstijgen, of het rolroer en de hoofdvlugel, de lift en horizontale stabilisator, de vin en het roer parallel staan, zo niet, pas dan het verbindingsgat van de gashendel en arm aan of door het lossen of vaster draaien van de gashendel

5. VOOR UW VLUCHT

Vlieg met uw model als het windstil is. Kies een open ruimte, weg van gebouwen, wegen of hoge bomen. Windvlagen maken het niet alleen moeilijk om uw vliegtuig te controleren, maar kan ook leiden tot botsing, verlies of ongeval. Laad een batterijenset volledig op. Als u de batterijenset langer dan een week bewaart, laad of ontlad de Li-po accu tot ongeveer de helft. Bewaar geen volledig ontladen of opgeladen Li-po batterijenset voor een langere periode.

6. ZENDERBEDIENING

Rek de antenne helemaal uit voor de vlucht. MODE 2

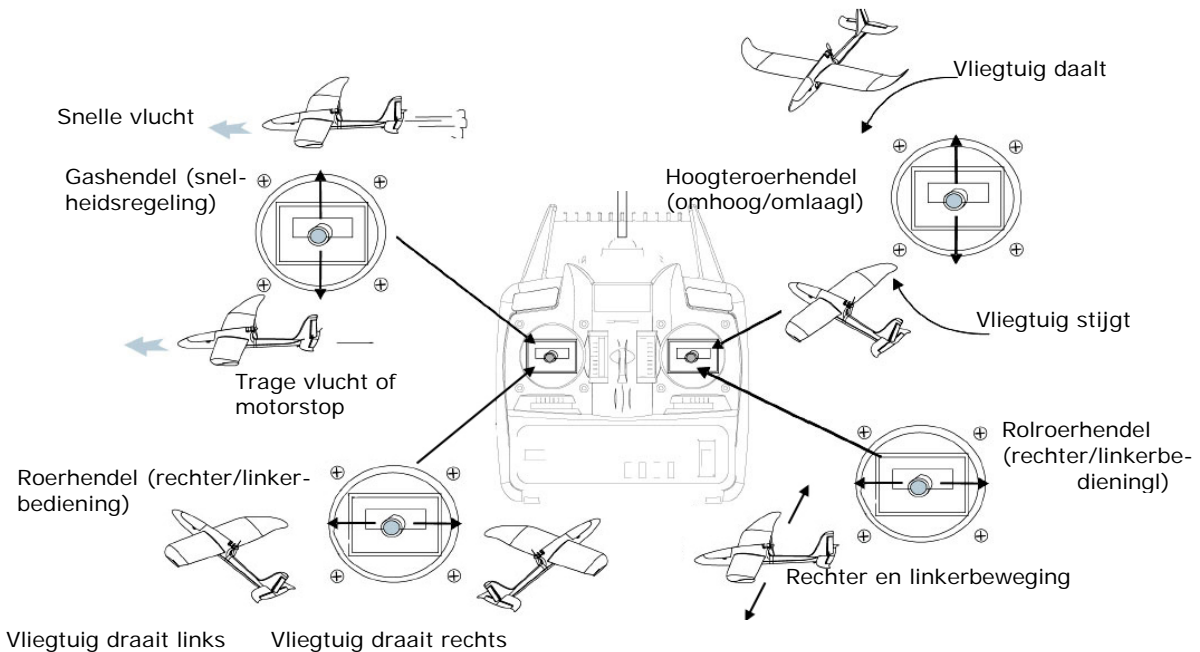

7. VLEGINSTRUCTIE

1. Opstijgen.

Dit vliegtuig moet handmatig opstijgen. Duw de gashendel langzaam helemaal naar voren, de motor zal langzaam worden gestart tot het de maximale snelheid bereikt; vraag een vriend het vliegtuig te lanceren tegen de wind in op een hoogtehoek van 15° voor u. U kunt voorzichtig aan de hoogteroertrim bewegen totdat het een veilige hoogte bereikt (meer dan 30 m). Dan kunt u proberen de roerhendel te duwen om het vliegtuig te draaien. Maar u moet u ervan bewust zijn alle besturingen langzaam en voorzichtig uit te voeren.

2. Vliegen.

Het roer beheerst het draaien en nivelleren van het vliegtuig. Duw vanuit de vliegtuigstaart-positie de stuurhendel naar rechts als de linkerhoofdvlucht lager is; en omgekeerd als de rechter lager is.

Beginners moeten het vliegen op een kalme dag oefenen. Oefen de hoogteroerbeheersing en het draaien na het bereiken van een hoogte van 30-100 m. Zodra het tot 100 m geklommen is, zult u genoeg veilige hoogte hebben voor het uitproberen van de bochten, het draaien en het landen van het vliegtuig. Stop met oefenen, wanneer de hoogte lager is dan 30 m.

De hoogteroerhendel is voor het regelen van de elevatiebeweging van het vliegtuig. Duw de hendel naar voren, het naar beneden duwen van het vliegtuighoogteroer zal het vliegtuig doen dalen. Het omhoog duwen van de hendel zal het vliegtuig doen stijgen, te veel hoogteroersturing zal het vliegtuig 'stallen' en het zal naar beneden komen, duw de hendel altijd voorzichtig om ongevallen te voorkomen. Na meer bedreven te zijn in de rolroerregeling, kunt u basis- en gevanceerde vluchten proberen zoals cuba-8, bochten, keren...

Het continue vermogen is ongeveer 6 minuten. Land het vliegtuig als het langzaam omhoog of naar beneden gaat wanneer u de gashendel helemaal naar voren duwt. De propeller kan stoppen of vertragen als het accuvermogen niet voldoende is. De rest van de krachtbron zal restvermogen hebben voor de boosters om het model te laten landen.

3. Landing.

Als het vliegtuig ongeveer 30 m van de grond is, vlieg dan met de wind mee. Als het vliegtuig op ongeveer 20 m van de grond is zet het tegen de wind in en land.

8. VERMOGENSYSTEEM

Het continue vermogen van de speelduur is ongeveer 6 minuten. Land het vliegtuig voordat de tijd verstreken is of zo spoedig mogelijk wanneer de motor stopt met draaien.

Breng extra batterijen mee voor een langere vliegtijd.

Controleer de zendervermogen LED indicator regelmatig tijdens de vlucht. Als alleen het rode LED lampje brandt, land dan het vliegtuig meteen en vervang de accu onmiddellijk. Anders zal het vliegtuig snel onbestuurbaar worden.

9. VLIIEGBEGRIIPPEN

Het vliegtuig moet in een kegelgebied van 100° boven en tegenover de bestuurder liggen. Te ver of te laag vliegen zal het onbestuurbaar maken en het moeilijk maken om te landen.

Elevatiehoek en windsnelheid

Als het vliegtuig omhoog blijft komen, betekent het dat de neus licht is. Trim het vliegtuig naar beneden door het hoogteroer op het vliegniveau te brengen. Als het vliegtuig aan de andere kant naar beneden blijft komen, betekent het dat de neus zwaar is. Doe het tegenovergestelde als dit gebeurt.

Speciale luchtstroom.

Er is wervel aan de lijszijde van een hoog gebouw of steile helling. Vermijd het vliegen in dit gebied omdat het gevaarlijk is.

ATENÇÃO:

Os modelos de rádio control não são brinquedos e poden lesionar sériamente pessoas ou danificar propriedades se não forem usados de forma responsável. Este modelo não é recomendado para crianças com menos de 14 anos e deve ser utilizado por alguém com experiência, apenas em locais dedicados ao voo de modelos de rádio control. Leia atentamente as instruções antes de montar e voar o modelo. Procure ajuda se tem alguma dúvida. O uso deste modelo é responsabilidade sua.

ESPECIFICAÇÕES:

Envergadura: 1080mm - Cumprimento: 980mm - Peso: 610gr - Bateria: Li-Po 7,4v 1300 mAh - Motor/ESC: Brushless - Radio: 2,4 Ghz, 4 Ch, 4 servos

1. FUNCIONAMENTO DO EMISSOR E COMANDOS DE VÔO.

O emissor requer 8 pilhas alcalinas tamanho AA (não incluídas). Coloque-as no compartimento traseiro do emissor. Preste atenção à sua correcta colocação segundo a polaridade. Antes de ligar o emissor, verifique a o comando do acelerador está completamente no mínimo. Ligue o emissor.

Comandos de voo em MODO 2:

1. Control deriva	5. Trim profundidade	9. Inversor servos
2. Control acelerador	6. Control inclinação lateral	10. Botão ON/OFF
3. Trim deriva	7. Control profundidade	
4. Trim acelerador	8. Trim inclinação lateral	12. Indicador funcionamento

2. CARREGAR A BATERIA

Não carregue a bateria durante mais de 120 minutos. Antes do primeiro voo, a bateria deve carregar-se/descarregar-se 3-4 vezes para conseguir as melhores prestações de uso. Por favor, siga as instruções de carga indicadas a seguir:

Passo a passo.

1. Usar apenas o carregador Li-po incluído. Conectar o carregador ao adaptador de parede (12v DC) e à bateria como se mostra na imagem. Também se pode carregar com a bateria do carro (12v DC), as pinças vermelha (+) e negra (-) devem ligar-se aos pólos correctos da bateria do carro.
2. Ao ligar correctamente a fonte de alimentação de 12v o LED verde indicador de carga ilumina-se.
3. Ligar a bateria do avião ao carregador. Se el LED deixa de piscar indica 'carga completa'.
4. Para carregar uma bateria totalmente descarregada necessitará 60 minutos. Desligar a fonte de alimentação e a bateria do carregador.
5. Não deixar sem vigilância o carregador durante o processo de carga Deixar arrefecer a bateria antes de uma nova carga.
6. Não armazenar ou carregar a bateria ao sol.
7. Não carregar a bateria dentro do avião

Modelo equipado com bateria de li-po recarregável. Preste atenção às seguintes normas de segurança de uso:

1. Não deite as baterias ao fogo ou outra fonte de calor.
2. Não use nem deixe as baterias cerca de uma fonte de calor como fogo ou um aquecedor.
3. Não atire as baterias contra uma superfície dura.
4. Não mergulhe as baterias em água, mantenha-as num ambiente seco e fresco.
5. Recarregar as baterias com o carregador de bateria indicado especificamente para este propósito.
6. Não sobre-d Descarregue as baterias.
7. Não ligue as baterias a um dispositivo eléctrico.
8. Não solde as baterias nem as arranhe o perfure com unhas ou outros objetos cortantes.
9. Não transporte nem armazene as baterias junto com objetos metálicos.
10. Carregue las baterias cada 6 meses
11. Desligue o equipamento depois de usar.
12. Para a reciclagem das pilhas, tape primeiro os polos com fita adesiva ou introduza num saco de plástico.

3. MONTAGEM. Ver página 13.
4. VERIFICAÇÕES PARA O VOO

Ao ligar o emissor, verifique que o acelerador está no mínimo. Os restantes controles e trims devem estar centrados. Só depois ligar o emissor. Conecte a bateria ao variador. Antes de descolar, verificar que a deriva, a profundidade e os ailerons estão correctamente posicionados.

5. ANTES DO VOO

Voar o avião quando não haja vento ou este seja moderado. Escolher uma zona aberta, sem edificios, estradas ou árvores altas. O vento não só dificulta o controle do avião como pode provocar acidentes. Carregar a bateria ao máximo. Se não vai usar o modelo durante uma semana, carregar ou descarregar a bateria até que fique aproximadamente a meia carga. Não armazenar uma bateria totalmente descarregada ou totalmente carregada por um periodo prolongado.

6. CONTROL EMISSOR

Antena totalmente extendida para voar. MODO 2

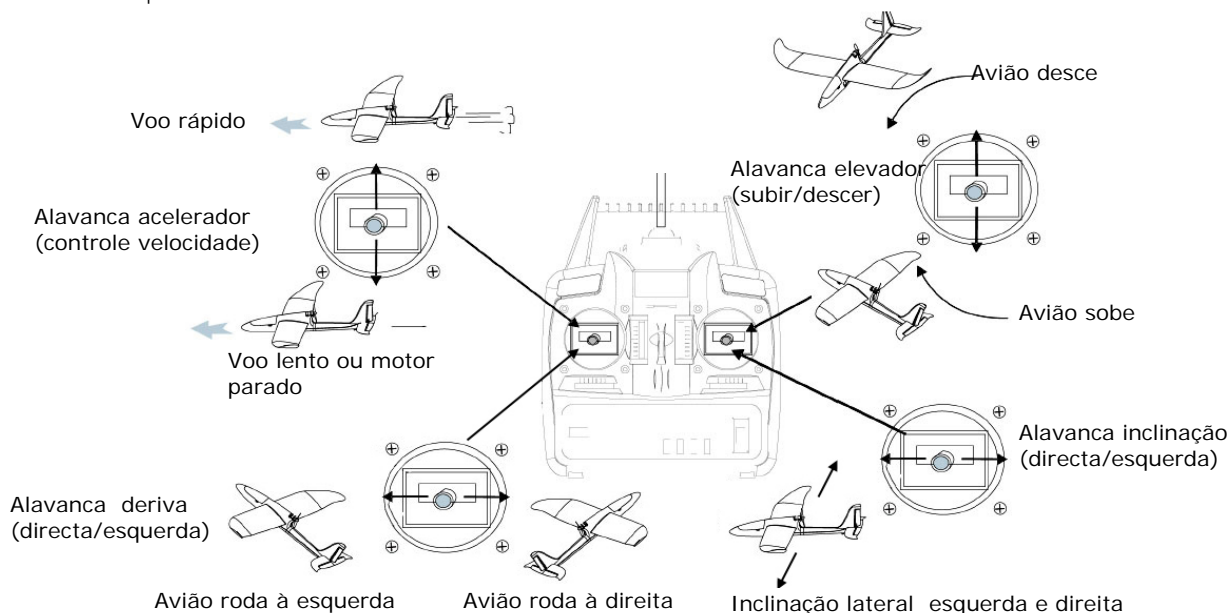

7. INICIAR O VOO

1. Decolagem

Este avião necessita de descolar lançado à mão. Mover a alavanca do acelerador para a frente pouco a pouco, o motor começará a rodar até à sua velocidade máxima. Pedir a outra pessoa que lance o avião contra o vento num ângulo de uns 15°. Deve mover um pouco os elevadores para alcançar uma altura de segurança (mais de 30m). Em seguida tentar mover os comandos de deriva e ailerons para fazer virar o avião. Não ande demasiado depressa até estar familiarizado com o modelo.

2. Voo.

Os comandos controlam as voltas e elevações do avião. Quando o avião está de frente para si mova o comando de ailerons para a direita quando a asa esquerda está baixa e vice-versa.

Os principiantes devem começar a praticar um, dia sem vento. Praticar o controle de elevação e voltas depois de o avião estar entre os 30 e os 100m de altura. Depois de passar os 100 metros, pode tentar loopings, voo invertido e planar de motor desligado. Não tente novas manobras abaixo dos 30m.

A alavanca do elevador serve para controlar a altura do avião. Mova a alavanca para a frente, o elevador move-se para baixo e o avião desce. Mova a alavanca para trás, o elevador move-se para cima e o avião sobe. Controle o elevador lentamente, empurrar demasiado a alavanca provoca voo picado, puxar demasiado a alavanca faz o avião entrar em perda. Quando dominar as subidas e descidas e as voltas, pode começar a praticar manobras mais avançadas...

O tempo de motor ininterrupto é de 6 minutos. Aterrar o avião se se eleva lentamente ou baixa quando se acelera ao máximo. O hélice pode rodar mais lento ou parar se não tem bateria suficiente. O sistema reservará energia para activar os servos e poder aterrar.

3. Aterragem.

Quando o avião está a uns 30m do solo, voar com o vento, planar. Quando o avião está a uns 200m virar contra o vento e aterrar.

8. FUNCIONAMENTO

O funcionamento ininterrupto do motor sempre no máximo dura uns 6 minutos. Aterrar antes de completar este tempo ou imediatamente se o motor pára.

Se tem outra bateria carregada à mão pode continuar a voar imediatamente.

Verificar com frequência o LED indicador de carga do emissor, quando se apague o LED verde ficando aceso apenas o vermelho aterre imediatamente e troque as pilhas do emissor, ou poderá perder o controle do avião.

9. CONCEITOS DE VOO

O avião deve voar numa área cónica de uns 100° por cima e à frente do piloto. Voar mais longe ou mais baixo fará que seja mais difícil controlar e aterrar o avião.

Ângulo de elevação.

Se o avião voa com o nariz para cima ou para baixo, corrigir com o trim de elevador para obter um voo nivelado

Correntes de ar.

Existem correntes de ar especiais perto de edifícios altos ou encostas pronunciadas. Evitar voar nestas zonas porque é perigoso.

(3)



1. Install the front landing gear.



2. Secure the front landing gear.



3. Install the main landing gear.



Screw
PM3.0X16(4PCS)



4. Apply glue on the combined side of the elevator.



5. Install the elevator.



6. Connect the wire of the light.



7. Apply the glue on the combined side of the rudder.



8. Install the rudder.



9. Install the back plate of the spinner.



10. Install the propeller.



11. Install the nut.



12. Install the spinner.

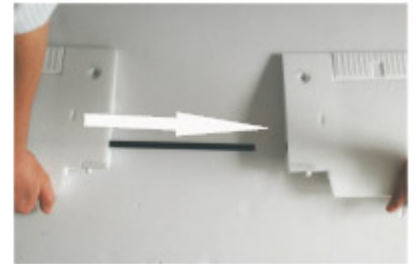

13. Connect the main wings.

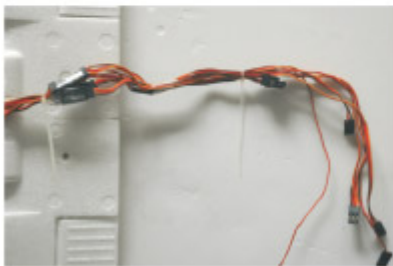

14. Tie up the wires with the self-lock ribbon.

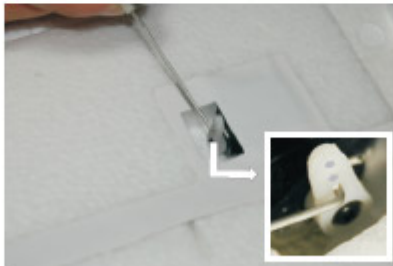

15. Install the linkage rod of the flap inside the lowest hole of the servo horn.



16. Insert the wires into the hole.



17. Install the main wing.



Screw
PM4.0X25(2PCS)



18. Apply glue in the slot of the main wing.



19. Install the supporting part.



20. Install the supporting bar
Screw PM3.0X8(4PCS)

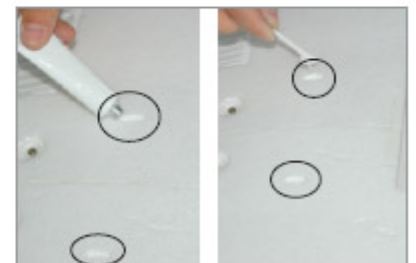

21. Install the antenna.

ESPAÑOL

Este es un producto complejo de hobby, no es un juguete. No recomendado para menores de 14 años. Debe ser usado con precaución y sentido común y requiere una un mínimo básico de habilidad para su pilotaje. No utilizar este producto de manera segura y responsable puede causar lesiones o daños en el propio producto u otras propiedades. Este producto no está recomendado para niños sin la estricta supervisión de un adulto. El manual del producto contiene instrucciones de seguridad, uso y mantenimiento. Es importante leer el manual y seguir las instrucciones y avisos que explica antes de manipularlo, prepararlo o usar para poder pilotarlo correctamente y evitar daños o lesiones.

ENGLISH

This is a sophisticated hobby product and not a toy. Children under the age of 14 are forbidden. It must be operated with caution and common sense and requires some basic mechanical ability. Failure to operate this product in a safe and responsible manner could result in injury or damage to the product or other property. This product is not intended for use by children without direct adult supervision. The product manual contains instructions for safety, operation and maintenance. It is essential to read and follow all the instructions and warnings in the manual, prior to assembly, setup or use, in order to operate correctly and avoid damage or injury.

DEUTSCH

Dieses Modell ist ein hochentwickeltes Hobbygerät, kein Spielzeug. Es ist für Kinder unter 14 Jahre nicht geeignet. Es sollte mit viel Vorsicht und gesundem Menschenverstand verwendet werden und um ihn zu steuern ist ein Minimum an Handfertigkeit notwendig. Eine nicht sichere und unverantwortliche Verwendung kann zu Schäden am Modell selber als auch an anderen Gegenständen führen. Dieses Gerät ist nicht für Kinder ohne strikte Überwachung durch einen Erwachsenen geeignet. Aus dem Handbuch zu diesem Modell gehen wichtige Hinweise zur Sicherheit, Verwendung und Wartung hervor. Daher sollten Sie dieses aufmerksam lesen und die darin enthaltenen Anweisungen und Hinweise beachten, bevor Sie das Modell vorbereiten und in Betrieb nehmen. Auf diese Weise werden Sie lernen, ihn korrekt zu steuern und Schäden oder Verletzungen zu vermeiden.

FRANÇAIS

Ceci est un produit sophistiqué de loisirs et non un jouet. Interdit aux enfants de moins de 14 ans. Il doit être utilisé avec précaution et bon sens, nécessite des connaissances de base en mécanique. Le fait de ne pas utiliser ce produit d'une manière sécuritaire et responsable peut provoquer des blessures ou des dommages au produit ou à d'autres biens. N'est pas adapté à une utilisation par des enfants sans la surveillance directe d'un adulte. Le manuel contient des instructions relatives à la sécurité, à l'utilisation et à l'entretien de ce produit. Il est essentiel de lire et de suivre toutes ces instructions et les avertissements avant assemblage, installation ou utilisation du produit afin de garantir un fonctionnement correct, sans causer de dommages ou de blessures.

NEDERLANDS

Dit is een geavanceerd hobbyproduct en geen speelgoed. Het gebruik voor kinderen jonger dan 14 jaar is verboden. Het moet met voorzichtigheid en gezond verstand bediend worden en vereist wat mechanische basisvaardigheden. Het niet op een juiste manier veilig en verantwoordelijk omgaan met dit product kan resulteren in letsel of schade aan het product of andere eigendommen. Dit product is niet bedoeld voor gebruik door kinderen zonder direct toezicht van volwassenen. De producthandleiding bevat instructies voor veiligheid, bediening en onderhoud. Het is essentieel om alle instructies en waarschuwingen in de handleiding op te volgen, voorafgaand aan de montage, de installatie of het gebruik, om te zorgen voor een juiste werking en de voorkoming van schade of letsel.

PORTUGUES

Este é um produto completo de hobby, não é um brinquedo. Não recomendado para menores de 14 anos. Deve ser usado com precaução e sentido de responsabilidade, requer um mínimo básico de habituação para sua pilotagem. Não utilizar este produto de maneira insegura ou irresponsável, pode causar lesões ou danos no próprio produto ou em outras propriedades. Este produto não é recomendado para crianças sem a supervisão de um adulto. O manual do produto contém instruções de segurança, uso e manutenção. É importante ler o manual e seguir as instruções e avisos que explica antes de o manipular, preparando-o para usar, poder pilotá-lo corretamente e evitar danos ou lesões.

Español [Spanish]:

Por medio de la presente NINCO DESARROLLOS S.L. declara que el equipo de radio control cumple con los requisitos esenciales y cualesquiera otras disposiciones aplicables o exigibles de la Directiva 1999/5/CE.

Deutsch [German]:

Hiermit erklärt NINCO DESARROLLOS S.L., dass sich das Gerät Radio Control Equipment in Übereinstimmung mit den grundlegenden Anforderungen und den übrigen einschlägigen Bestimmungen der Richtlinie 1999/5/EG befindet.

English:

Hereby, NINCO DESARROLLOS S.L., declares that this Radio Control Equipment is in compliance with the essential requirements and other relevant provisions of Directive 1999/5/EC.

Français [French]:

Par la présente NINCO DESARROLLOS S.L. déclare que l'appareil Radio Control Equipment est conforme aux exigences essentielles et aux autres dispositions pertinentes de la directive 1999/5/CE.

Italiano [Italian]:

Con la presente NINCO DESARROLLOS S.L. dichiara che questo Radio Control Equipment è conforme ai requisiti essenziali ed alle altre disposizioni pertinenti stabilite dalla direttiva 1999/5/CE.

Nederlands [Dutch]:

Hierbij verklaart NINCO DESARROLLOS S.L. dat het toestel Radio Control Equipment in overeenstemming is met de essentiële eisen en de andere relevante bepalingen van richtlijn 1999/5/EG.

Português [Portuguese]:

NINCO DESARROLLOS S.L. declara que este Radio Control Equipment está conforme com os requisitos essenciais e outras disposições da Directiva 1999/5/CE.

**ON-LINE CUSTOMER SERVICE**

For service, spare parts and warranty visit www.ninco.com for all information, videos, spare parts and service available online.

**SERVICIO TÉCNICO ON-LINE**

Para garantía, recambios y atención al cliente visite www.ninco.com donde encontrará toda la información, videos, recambios y servicios disponibles.