

NINCO 4RC®

NH93079
“1/10 PREDATOR NITRO”



1/10 4WD RC NITRO CAR RTR

PREDATOR
NITRO

MANUAL DEL USUARIO
USER HANDBOOK
MANUAL DO USUARIO
HANDBUCH
MANUEL DE L'UTILISATEUR
MANUALE D'USO



ESPAÑOL

Gracias por elegir el PREDATOR NITRO . Este kit ha sido diseñado y fabricado con los mejores materiales para lograr la máxima diversión y una gran resistencia. Este manual de instrucciones le servirá como guía para facilitarle el uso y mantenimiento del modelo.

Los símbolos de atención indican las etapas del montaje que pueden ser peligrosas. Lea atentamente este manual y compéndalo antes de iniciar el montaje del modelo.

No seguir estas instrucciones puede dañar su modelo y causarle daños físicos.

No seguir estas instrucciones puede provocar daños a usted o a los que le rodean. También puede dañar propiedades o su modelo.

Si realiza cambios o ajustes no indicados en este manual su vehículo puede averiarse.

Para evitar posibles daños a las personas o las propiedades, sea responsable cuando use un modelo de Radio control.

Es necesario prestar una mayor atención cuando se trata de modelos propulsados por motores de gasolina.

Este tipo de modelos alcanzan velocidades cercanas a los 35 km/h. y utilizan combustibles tóxicos y altamente inflamables.

Antes de rodar

Lea el manual con atención (con un adulto si es necesario).

Durante el funcionamiento

No ruede en calles abiertas, puede causar accidentes graves y daños a personas y/o propiedades.

No ruede cerca de peatones o niños pequeños.

No ruede en lugares pequeños o cerrados.

Antes de ponerlo en marcha

Compruebe que todos los tornillos y tuercas están correctamente apretados

Use siempre baterías en buen estado en su emisor y receptor para asegurar un correcto control del modelo.

Compruebe que el acelerador esta en neutro (releuti)

Después de rodar

En primer lugar pare el motor a continuación el receptor y por ultimo el emisor.

Después de rodar es necesario realizar el mantenimiento. Un mal mantenimiento provoca desgastes prematuros y puede dañar el motor o el chasis.

Precauciones de seguridad

No use jamás gasolina en un motor glow. Use siempre combustible para modelismo.

No ruede o manipule el combustible cerca de llamas, fuentes de calor o mientras fuma.

Guarde siempre el combustible en lugares ventilados, lejos del calor, luz solar o baterías. Manténgalo lejos de los niños.

El combustible glow es inflamable y tóxico. Los motores emiten gases tóxicos. Los gases pueden irritar los ojos o ser perjudiciales.

Tenga cuidado ya que algunas partes están calientes al finalizar el uso. No toque el escape o el motor hasta que se haya enfriado.

ENGLISH

Thank you for selecting the PREDATOR NITRO . This kit is designed to be fun to drive and uses top quality parts for durability and performance. The instruction manual you are reading was designed to be easy to follow yet thorough in its explanations.

The caution or attention symbols will warn you about steps that can be very dangerous. Please read and understand the instructions carefully before proceeding.

Failure to follow these instructions can damage your kit, and cause serious bodily injury or death.

Failure to follow these instructions can cause injury to yourself or others. You might also cause property damage or damage your kit.

If you make changes or adjustments not shown in the instruction manual, your vehicle may be damaged.

To prevent any serious personal injury and/or damage to property, please be responsible when operating all remote controlled models.

Extra attention is called for when operating any glow fuel powered model.

These models can exceed speeds of 35 km/h and use highly poisonous and flammable fuels.



Before Running

-Please read manual (with parent, guardian or a responsible adult if necessary).

While Operating

Please do not run on a public street, this could cause serious accidents, personal injuries and/or property damage.

Please do not run near pedestrians or small children.

Please do not run in small or confined areas.

Before Operating

Make sure that all screws and nuts are properly tightened.

Always use fresh batteries for your transmitter and receiver to avoid losing control of the mode.

Please confirm the neutral throttle position.

After Running

Shut off engine first, then turn off receiver switch and turn off transmitter last.

After running, it is necessary to perform routine maintenance. Failure to do this can result in increased wear and damage to the engine and chassis.

Heat, Fire, and Fuel Safety

Never use gasoline in a glow engine. Use glow fuel specifically designed for model car engines.

Do not run near open flames or smoke while running your model or while handling fuel

Always store fuel in a well ventilated place, away from heating devices, open flames, direct sunlight, or batteries. Keep glow fuel away from children

Glow fuel is flammable and poisonous. Glow fuel powered model engines emit poisonous vapors and gasses. These vapors irritate eyes and can be highly dangerous to your health

Be aware that some parts will be hot after operation. Do not touch the exhaust or the engine until they have cooled.

DEUTSCH

Danke, dass Siesich für den PREDATOR NITRO entschieden haben! Der wurde so entwickelt, dass er beim Fahren Spaß macht. Außerdem werden Bauteile höchster Qualität verwendet um Langlebigkeit und Leistung zu garantieren. Die Bauanleitung, die Sie gerade lesen, ist so entworfen worden, dass sie sehr einfach zu verstehen ist.

Die untenstehenden Zeichen warnen Sie vor Bauabschnitten die gefährlich sein können. Bitte lesen Sie die Anleitung gründlich, bevor Sie die Schritte durchführen.

Wenn Sie diesen Anweisungen nicht folgen, können Sie oder Ihr Auto Schäden davontragen.

Wenn Sie diesen Anweisungen nicht folgen, können Sie oder andere verletzt werden. Es kann auch sein, dass dabei Sachschaden an anderen Dingen oder ihrem Auto entsteht.

Wenn Sie Änderungen oder Einstellungen an Ihrem Fahrzeug vornehmen, die nicht in der Anleitung beschrieben sind, kann es beschädigt werden.

Um Sachschaden und Verletzungen zu vermeiden, bitten wir Sie beim Fahren mit ferngesteuerten Modellen vorsichtig vorzugehen.

Besondere Vorsicht ist bei Modellen mit Verbrennungsmotor geboten.

Diese Modelle können deutlich schneller als 35km/h werden und verwenden leicht entzündliche Kraftstoffe.

Vor dem Fahren

Bitte lesen Sie die Anleitung (mit einem Erwachsenen)

Während dem Fahren

Fahren Sie bitte nicht auf öffentlichen Straßen. Dies kann zu schweren Unfällen mit Personen- und/oder Sachschaden führen.

Fahren Sie bitte nicht in der Nähe von Fußgängern und Kindern.

Fahren Sie bitte nicht auf zu kleinen oder begrenzten Plätzen.

Vor dem Fahren

Vergewissern Sie sich, dass alle Schrauben und Muttern korrekt sitzen.

Verwenden Sie immer frische Batterien im Sender und Empfänger um nicht die Kontrolle über das Auto zu verlieren.

Überprüfen Sie, dass die Servos auf Neutralposition stehen.

Nach dem Fahren

Schalten Sie den Motor aus, danach den Empfänger und als letztes den Sender.

Nach dem Fahren ist regelmäßige Verschleiß erhöhen oder den Motor beschädigen.



Feuer und Sicherheitshinweise zum Kraftstoff

Verwenden Sie niemals Benzin in einem Modellmotor. Verwenden Sie speziellen Kraftstoff für Modellmotoren. Fahren Sie nicht in der Nähe von Feuer und rauchen Sie nicht, wenn Sie Ihr Modell betreiben oder mit Kraftstoff hantieren. Bewahren Sie den Kraftstoff nur in gut belüfteten Räumen auf. Weit entfernt von Heizkörpern, Feuer, Sonnenlicht oder Batterien Halten Sie den Kraftstoff von Kindern fern. Der Kraftstoff ist brennbar und giftig. Die Abgase von Modellmotoren sind sehr giftig. Diese Abgase können blind machen und Ihre Gesundheit schädigen. Denken Sie daran, dass einige Teile sehr heiß werden können. Berühren Sie nicht den Auspuff oder den Motor, bevor diese abgekühlt sind.

FRANÇAIS

Merci d'avoir choisi la PREDATOR NITRO prête à rouler! Ce kit a été conçu pour être amusant à conduire, et utilise des pièces de la plus haute qualité pour la longévité et les performances. Le manuel d'utilisation qui est entre vos mains a été conçu pour vous fournir des explications faciles à suivre mais complètes.

Les symboles attirant votre attention vous avertiront des étapes qui peuvent être très dangereuses. Veuillez lire soigneusement les instructions et bien les comprendre avant toute utilisation.

En ne suivant pas ces instructions vous pourriez endommager votre kit, et provoquer de sérieux dégâts corporels ou même mortels.

En ne suivant pas ces instructions vous pourriez vous blesser vous-même ou blesser d'autres personnes. Vous pourriez également provoquer des dégâts matériels ou endommager votre kit.

Si vous apportez des modifications ou faites des réglages qui ne sont pas indiqués dans le manuel d'instruction, votre véhicule pourrait être endommagé.

Pour éviter toute blessure corporelle et/ou dommage aux biens, veuillez agir d'une façon responsable lorsque vous faites fonctionner des modèles réduits télécommandés.

Une attention particulière est nécessaire lorsque vous utilisez un modèle thermique.

Ceux-ci peuvent atteindre des vitesses de 35 km/h et utilisent des carburants hautement toxiques et inflammables.

Avant de faire courir le véhicule

Veuillez lire le manuel avec un parent ou un adulte responsable.

Lors du fonctionnement

Ne faites pas fonctionner sur une voie publique, cela pourrait provoquer des accidents graves, des blessures corporelles et/ou des dommages aux biens.

Ne faites pas fonctionner à proximité de piétons ou d'enfants en bas âge.

Ne faites pas fonctionner dans des lieux petits ou fermés.

Avant de mettre en marche

Veuillez vérifier que toutes les vis et tous les boulons sont correctement serrés.

Utilisez toujours des batteries nouvellement chargées pour l'émetteur et le récepteur afin d'éviter de perdre le contrôle du véhicule.

Veuillez vérifier la position neutre de l'accélérateur.

Après l'arrêt

Éteignez d'abord le moteur, puis le récepteur, et éteignez l'émetteur en dernier.

Après avoir fait rouler la Firestorm 10, il est nécessaire d'effectuer un entretien de routine. Ne pas le faire résulterait en une usure plus importante et des dommages au moteur et au châssis.

Sécurité du carburant contre l'incendie

N'utilisez jamais d'essence dans un moteur thermique. Utilisez du carburant spécialement conçu pour les moteurs de modèles réduits.

Ne faites pas fonctionner près de flammes nues et ne fumez pas pendant que vous faites courir votre modèle réduit ou que vous manipulez du carburant

Conservez toujours le carburant dans un endroit bien ventilé, loin des appareils de chauffage, des flammes nues, de la lumière du soleil directe ou de batteries. Conservez le carburant hors de la portée des enfants.

Le carburant pour modèles réduits est inflammable et poison. Les modèles réduits thermiques émettent des vapeurs et gaz toxiques. Ces vapeurs irritent les yeux et peuvent être très dangereuses pour votre santé

N'oubliez pas que certaines pièces seront chaudes après avoir fonctionné. Ne touchez pas l'échappement ou le moteur avant qu'ils n'aient refroidi.

PORTUGUÊS

Obrigado por escolher o PREDATOR NITRO. Este kit foi concebido e fabricado com os melhores materiais para obter a máxima diversão e uma grande resistência. Este manual de instruções será o seu guia para lhe facilitar o uso e manutenção do modelo.

Os símbolos de atenção indicam as etapas da montagem que podem ser perigosas. Leia atentamente este manual e compreenda-o antes de iniciar a montagem do modelo.

Não seguir estas instruções pode danificar o seu modelo e causar-lhe danos físicos.

Não seguir estas instruções poderá ocasionar danos a si ou aos que o rodeiam. Também pode danificar bens materiais o seu modelo.

Se efectua alterações ou ajustes não indicados neste manual o seu carro pode avariar-se.

Para evitar possíveis danos a pessoas e bens seja responsável ao utilizar um modelo de Rádio Control.

É necessário prestar uma maior atenção quando se trata de modelos com motores de explosão interna.

Este tipo de modelos atinge velocidades próximas dos 35 km/h e utiliza combustíveis tóxicos e altamente inflamáveis.

Antes de rodar

Leia o manual com atenção (com um adulto se necessário)

Durante o funcionamento

Não rode em ruas abertas, pode causar acidentes graves e danos a pessoas ou propriedades.

Não rode perto de peões e crianças pequenas.

Não rode em locais pequenos ou fechados.

Antes de pôr o modelo em funcionamento

Verifique que todos os parafusos e porcas estão correctamente apertados.

Use sempre baterias em bom estado no seu emissor e receptor para garantir o controlo correcto do modelo.

Verifique que o acelerador está em neutro (ralenti).

Depois de rodar

Primeiro pare o motor e só depois desligue o receptor e por último o emissor.

Depois de rodar é necessário efectuar manutenção. Uma manutenção incorrecta provoca desgaste prematuro e pode danificar o motor ou o chassis.

Precauções de segurança

Nunca use gasolina num motor glow, use sempre combustível para modelismo.

Não rode com o modelo ou manipule combustível perto de chamas, fontes de calor ou a fumar.

Guarde sempre o combustível em locais ventilados, longe do calor, luz solar ou baterias. Mantenha afastado das crianças.

O combustível glow é inflamável e tóxico. Os motores emitem gases tóxicos. Os gases podem irritar os olhos ou ser prejudiciais.

Tenha cuidado pois algumas partes do modelo estão quentes ao terminar o uso. Não toque no motor nem no escape até que estes arrefeçam.

Especificaciones – Features – Eigenschaften – Specifications – Especificações.

Longitud	Anchura	Altura	Dist. entre ejes	Relación	Altura chasis	Diámetro rueda	Anchura rueda	Motor
420 mm	330mm	185mm	275mm	1:13,34	30mm	120mm	60mm	18

Length	Width	Height	Wheel base	Gear ratio	Ground clearance	Wheel diameter	Wheel width	Motor
420 mm	330mm	185mm	275mm	1:13,34	30mm	120mm	60mm	18

Länge	Breite	Höhe	Radstand	Ratio	Boden freiheit	Raddurchmesser	Reifenbreite	Motor
420 mm	330mm	185mm	275mm	1:13,34	30mm	120mm	60mm	18

Longueur	Largeur	Hauteur châssis	Entrave	Rapport d'engrenage	Garde au sol	Diamètre de roue	Largeur de roue	Moteur
420 mm	330mm	185mm	275mm	1:13,34	30mm	120mm	60mm	18

Cumprimento	Largura	Altura	Dist. entre eixos	Relação	Altura chasis	Diâmetro roda	Altura roda	Motor
420 mm	330mm	185mm	275mm	1:13,34	30mm	120mm	60mm	18

Contenido – Content – Komponenten – Composants – Conteúdo.

Coche de radio control. Radio control car. Ferngesteuertes Modellauto. Voiture radio-commandée. Carro de radio control. Emisora. Transmitter. Sender. Émetteur. Emisor

Equipo necesario - Equipment Needed - Benötigtes Zubehör - Equipement nécessaire – Artigos necesarios.



(Vehicle)



(Transmitter)

12 AA bat.



Air filter oil



4-5mm screwdriver



Glow plug igniter

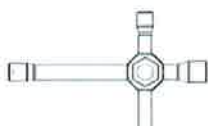

Glow plug wrench



Fuel bottle



Fuel

1. Guía de puesta en marcha. Start Up Guide. Die ersten Schritte. Guide de démarrage. Guia de arranque.

1.1 Ajustes previos. Setup Before Starting. Einstellungen vor dem Start. Réglages avant le démarrage. Operações antes do arranque.

• Colocación pilas de emisora. *Transmitter Battery Installation.*
Einlegen der Senderbatterien. Mise en place des piles de l'émetteur. Colocação de pilhas no emissor



- **Colocación antena receptor. Receiver Antenna Installation. Montage der Empfängerantenne. Mise en place de l'antenne du récepteur. Colocação da antena do receptor.**

Estirar el cable de la antena para facilitar su instalación.

Straighten antenna with a screwdriver so it is easier to insert into antenna tube.

Ziehen Sie die Antenne mit einem Schraubenzieher gerade, damit es einfacher ist sie in das Antennenrohr zu führen.

Lissez l'antenne avec un tournevis pour qu'elle soit plus facile à insérer dans la tige d'antenne.

Estique o cabo da antena com uma chave de parafusos para facilitar a sua instalação.

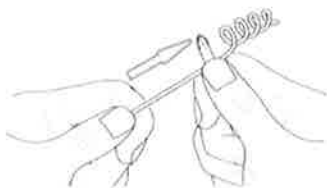

No corte el cable de la antena.

Do not cut or shorten antenna wire.

Kürzen Sie niemals die Antenne.

Ne pas couper ni raccourcir le câble d'antenne.

Não corte o fio da antena.



- **Instalación batería receptor. Receiver Battery Installation. Einbau des Empfängerakkus. Installation de la batterie du récepteur. Instalação da bateria de recepção.**

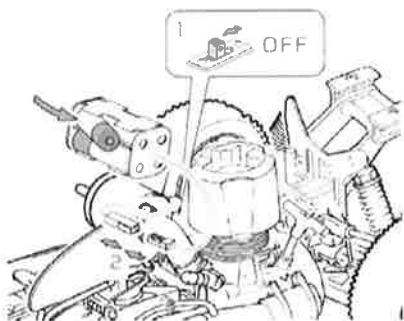

• Funciones de la emisora. Function switches of the transmitter. Funktionen des Senders. Commandes des fonctions de l'émetteur. Funções do emisor,



1. Inversor acelerador
2. Inversor dirección
3. Dual rate dirección
4. Trim dirección
5. Trim acelerador
6. Gatillo acelerador
7. Botón asociación
8. Indicadores potencia
9. Interruptor encendido
10. Led encendido
11. Control dirección

1. Throttle reverse switch
2. Steering reverse switch
3. Steering dual rate
4. Steering trim
5. Throttle trim
6. Trigger
7. Biding
8. Power indicator
9. Switch on-off
10. On-off indicator
11. Control wheel

1. Gas/Bremse Umkehrschaller
2. Steuerung Umkehrschaller
3. Ausschlagsbegrenzung für Steuerung
4. Steuerung Feineinstellung
5. Gas/Bremse Feineinstellung
6. Abzug
7. Binding
8. Betriebs LED
9. An/Aus Schalter
10. Status LED
11. Steuerungsrad

1. Interrupteur d'inversion d'accélération
2. Interrupteur d'inversion de direction
3. Dual rate de direction
4. Trim de direction
5. Trim d'accélération
6. Gâchette
7. Liason
8. Indicateur de puissance
9. Interrupteur on-off
10. Indicateur On-Off
11. Molette de contrôle

1. Inversor acelerador
2. Inversor direção
3. Direção dual rate
4. Direção trim
5. Acelerador trim
6. Gatilho
7. Biding
8. Indicadores potencia
9. Interruptor para ligar
10. Indicador On-off
11. Control direção

2. Puesta en marcha y funcionamiento del motor. Engine Starting and Running. Starten des Motors und das erste Mal fahren. Démarrage et fonctionnement du moteur. Arranque e funcionamento do motor.

2.1 Llenar el depósito de combustible - Fill fuel tank - Füllen des Kraftstofftanks - Remplissez le réservoir de carburant Encher o tanque de combustível.

- Recomendamos utilizar un combustible con un 15-20% de nitrometano.
- We recommend that you use fuel containing 15-20% nitro.
- Wir empfehlen, dass Sie Modellauto- o- Kraftstoff mit einem Nitromethann Gehalt von 15-20% verwenden.
- Nous vous conseillons d'utiliser du carburant qui contienne 15 à 20% de nitrométhane.
- Recomendamos a utilização de combustível com 15-20% de nitrometano.



Liene la botella de combustible:

- 1) Comprima la botella
- 2) Coloque el tubo dentro del combustible y deje de apretar la botella. Al volver a su forma original aspira el combustible.

Liene completamente el depósito de combustible. Use sólo un combustible con un 15-20% de nitrometano. Use sólo un combustible de calidad. Un combustible de mala calidad puede dañar el motor. No use gasolina comercial.

Filling the Fuel Bottle:

- 1) Squeeze empty bottle
- 2) Put tip into fuel supply. and release. As bottle expands it will draw in fuel.

Fill the tank completely with fuel. Use 15-20% Nitro content fuel only. Use good quality branded model car fuel only. Using the wrong fuel could damage your engine. Do not use Gasoline.

Befüllen der Kraftstoffflasche:

- 1) Drücken Sie die leere Flasche zusammen.
- 2) Halten Sie die Spitze der Flasche in den Kraftstoff und lassen Sie los. Der Sprit wird dann in die Kraftstoffflasche gesaugt.

Machen Sie den Tank voll. Verwenden Sie nur 15-20% igen Kraftstoff. Verwenden Sie nur guten Markensprit. Bei Verwendung des falschen Kraftstoffs kann ihr Motor beschädigt werden.

Remplissage de la bouteille de carburant:

- 1) Comprimez la bouteille vide.
- 2) Placez l'embout dans le carburant et relâcher. Lorsque la bouteille reprend sa forme initiale, elle aspire le carburant.

Remplissez complètement le réservoir de carburant. N'utilisez que du carburant à 15-20% de Nitro. N'utilisez que du carburant de modèle de voiture de marque de bonne qualité. L'utilisation de carburant inadéquat peut endommager votre moteur. N'utilisez pas d'essence.

Enchimento do depósito de combustível:

- 1) Comprima o depósito vazio
- 2) Coloque o bocal dentro do combustível e deixe de comprimir. Quando o depósito retorna a sua forma inicial, aspira o combustível.

Encha completamente o depósito de combustível. Use exclusivamente combustível com 15-20% de nitrometano. Use combustível de qualidade. Um combustível de má qualidade pode danificar o motor. Não use gasolina comercial.

2.2 Cebado del motor – Priming engine – Füllen des Vergasers – Amorçage du moteur. Ferrar o motor.

Para cebar el carburador, tape el escape con un dedo. Tire del arrancador varias veces hasta que el combustible llegue al carburador sin burbujas.

To prime the engine, use a rag to cover the exhaust tip. Pull the starter cord several times until fuel reaches the carburetor and no bubbles are seen.

Um den Vergaser mit Kraftstoff zu füllen, halten Sie den Auspuff mit einem Lappen zu und ziehen Sie ein paar Mal am Seilzugstarter, bis der Kraftstoff den Vergaser erreicht

Pour amorçer le moteur, bouchez l'échappement avec votre doigt. Tirez le lanceur plusieurs fois jusqu'à ce que le carburant arrive dans le carburateur et qu'il n'y ait plus de bulles.

Para ferrar o motor, tape o escape com o seu dedo. Puxe o arrancador várias vezes até que o combustível chegue ao carburador e deixe de haver bolhas.

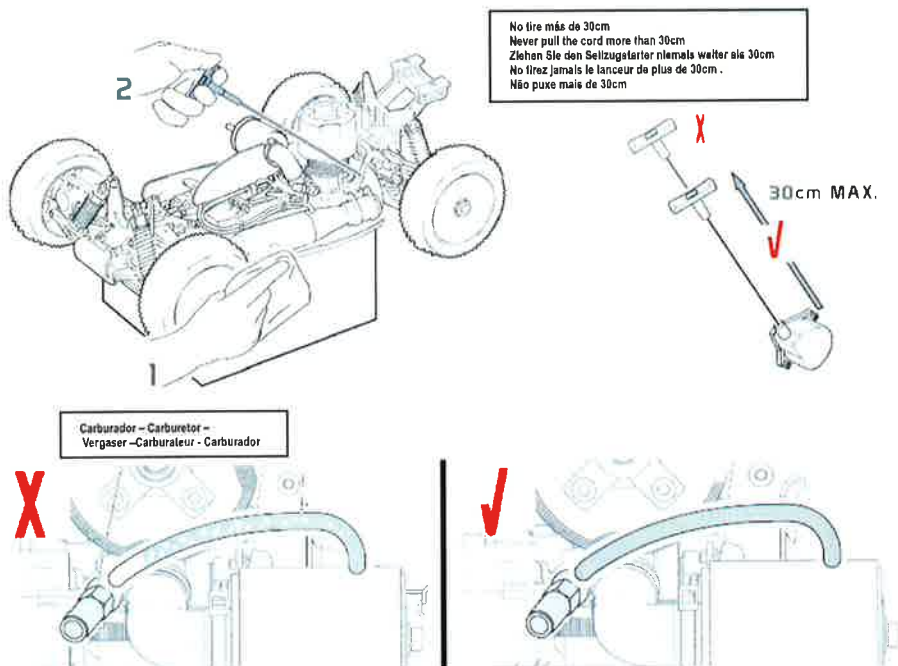

2.3 Puesta en marcha del motor - Engine Start - Starten des Motors - Démarrage du moteur. Arranque do motor.

Asegúrese de que el interruptor del receptor está en off. Manualmente, mueva el servo del acelerador hasta que el carburador quede abierto en ¼. Coloque el chispómetro. Arranque el motor dando pequeños tirones. Retire el chispómetro cuando el motor arranque.

Make sure the receiver switch is off. Manually turn the throttle servo by hand until the carburetor is 1/4 of the way open. Attach the glow igniter to the glow plug. Start the engine by pulling the starter cord in short pulls. Remove the glow ignitears soon as the engine is running.

Drehen Sie das Gasservo (bei ausgeschaltetem Empfänger)= soweit, dass der Vergaser zu ca. 1/4 geöffnet ist. Stecken Sie den Glühkerzenstecker auf die Glühkerze. Starten Sie den Motor, indem Sie kurz das Startseil ziehen. Ziehen Sie den Glühkerzenstecker ab, sobald der Motor läuft.

Veillez à ce que la commande du récepteur soit en position d'arrêt. Tournez à la main le servo du carburateur jusqu'à ce que le carburateur soit ouvert à un quart du maximum. Fixez le chauffe-bougie sur la bougie. Démarrez le moteur en tirant le lanceur par petits coups. Retirez le chauffe-bougie dès que le moteur commence à tourner.

Verifique o interruptor do receptor está em "off". Rode à mão o servo do carburador até que este esteja aberto a um quarto do máximo. Fixe o cachimbo sobre a vela. Arranque o motor puxando o arrancador com pequenos puxões. Retire o cachimbo quando o motor começar a funcionar.

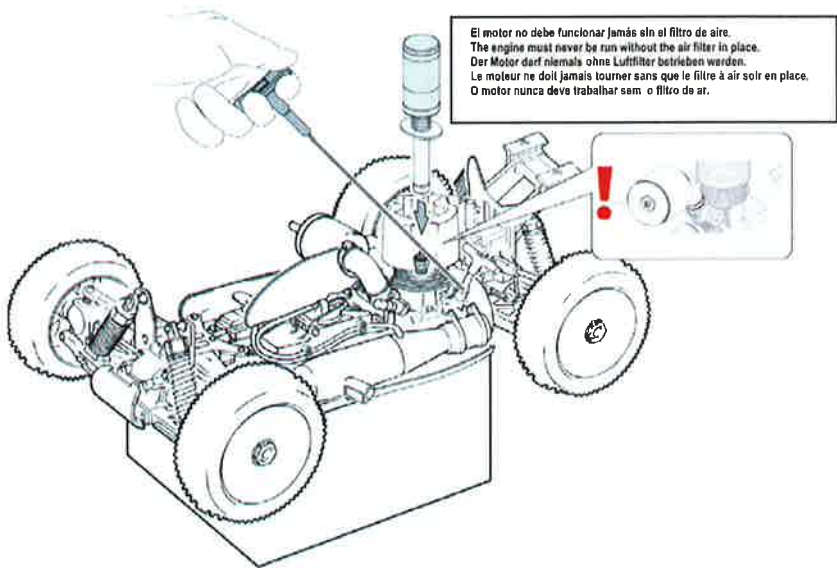

• **Si el motor no arranca - If Engine Does Not Start Falls der Motor nicht startet Si le moteur ne démarre pas. Se o motor não arranca.**

Si el motor tiene un exceso de combustible en el cilindro, no arrancara. Siga los siguientes pasos para retirar el exceso de combustible. Retire la bujía y tire varias veces del arrancador para eliminar el exceso. Vuelva a montar la bujía.

If there is too much fuel in the cylinder, the engine will not start. Follow the step below to remove excess fuel from the cylinder. Remove the glow plug and pull the starter cord several times to remove excess fuel. Reinstall the glow plug.

Falls zuviel Kraftstoff im Zylinder ist, kann der Motor nicht starten. Folgen Sie den unten aufgeführten Schritten, um den überflüssigen Kraftstoff zu entfernen. Entfernen Sie die Glühkerze und ziehen Sie ein paar Mal am Seilzugstarter um den überflüssigen Kraftstoff zu entfernen. Montieren Sie anschließend wieder die Glühkerze.

S'il y a trop de carburant dans le cylindre, le moteur ne démarrera pas. Suivez l'étape ci-dessous pour retirer le carburant en excès du cylindre. Retirez la bougie et tirez le lanceur plusieurs fois pour retirer l'excédent de carburant. Remettez la bougie.

Se o motor tiver excesso de combustível no cilindro não arranca.. Siga os seguintes passo para retirar o excesso de combustível: remova a vela e puxe várias vezes o arrancador, até eliminar o excesso de combustível. Volte a montar a vela.

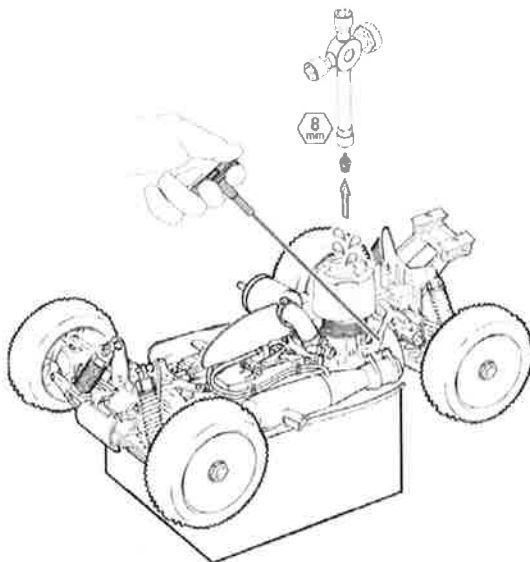

2.4 Paro del motor - Engine Shut Off - Stoppen des Motors - Extinction du moteur. Parar o motor

• Puede parar el motor de dos maneras. There are two ways to stop the motor. Es gibt zwei Möglichkeiten, den Motor abzustellen. Il y a deux manières d'arrêter le moteur. Pode para o motor de duas formas.

1) Use un trapo. Use a rag. Verwenden Sie ein dickes Tuch. Utilisez un chiffon. Use um trapo.

Tapone la salida del escape con un trapo. Así parará el motor. Atención, el tubo de escape puede estar muy caliente, use un trapo grueso.

Use a rag to cover the exhaust tip. This will stop the motor. Be careful! The exhaust is extremely hot so be sure to use a thick rag.

Drücken Sie mit dem Tuch auf den Auslass des Auspuffs. Dadurch geht der Motor aus. Seien Sie aber vorsichtig, da der Auspuff und die Abgase sehr heiß sind. Verwenden Sie deshalb ein dickes Tuch.

Bloquez l'orifice d'échappement avec un chiffon. Cela arrête le moteur. Attention! Le pot d'échappement est extrêmement chaud. Il faut utiliser un chiffon épais.

Tape a saída do escape co um trapo. Isto fará parar o motor. Atenção, o tubo de escape pode estar muito quente, use um trapo grosso.

2) Pince el tubo de combustible. Pinch the Fuel Line. Drücken Sie die Kraftstoffleitung zu. Pincez la conduite de carburant. Aperte o tubo do combustível.

En situaciones de emergencia puede parar el motor pinzando el tubo de combustible evitando así la llegada del mismo al carburador. El motor puede dañarse si funciona con una mezcla pobre de combustible. Es recomendable parar el motor con un trapo.

In extreme cases or emergencies you can pinch the fuel line to stop the flow of fuel to the carb. Be careful, this can make the motor run lean which can damage the motor. It is best to stop the motor using a rag.

Bei Ausnahmen oder Notfällen kann man auch die Kraftstoffleitung zudrücken und somit verhindern, dass weiterer Kraftstoff in den Vergaser fließt. Durch diese Methode läuft der Motor aber kurzzeitig zu mager, was zu Defekten am Motor führen kann. Verwenden Sie deswegen grundsätzlich die Methode mit dem Tuch.

Dans des situations extrêmes ou en cas d'urgence, vous pouvez pincer la conduite de carburant pour bloquer l'arrivée du carburant dans le carburateur. Attention, le moteur risque d'être endommagé s'il continue à tourner sur un mélange pauvre. Il vaut mieux arrêter le moteur à l'aide d'un chiffon.

Em situações de emergência pode parar o motor apertado o tubo de combustível para impedir a chegada deste ao carburador. Atenção, o motor pode ser danificado se continuar a roda com uma mistura pobre. É melhor parar o motor com um trapo.

2.5. Apagado el equipo de radio - Turning R/C Unit Off - Ausschalten der Fernsteuer Komponenten - Éteindre l'unité de radio-commande. Desligar o equipamento de rádio.

1)

Apague primero el receptor y después la emisora

Turn off receiver first, then turn off transmitter.

Schalten Sie erst den Empfänger aus, dann den Sender.

Éteignez d'abord le récepteur, puis l'émetteur.

Desligue primeiro o receptor e depois o emissor.

2)

Si apaga antes la emisora que el receptor puede perder el control del modelo.

If you switch off the transmitter first before the R/C car, you may lose control of the R/C car.

Falls Sie erst den Sender ausschalten und dann das Auto, kann es sein, dass Sie die Kontrolle über das Auto verlieren.

Si vous éteignez l'émetteur avant le véhicule, vous pourriez perdre le contrôle de votre véhicule radio-commandé.

Se desligar o emissor antes do receptor pode perder o controle do modelo.

3)

Desconecte la batería cuando el modelo no funciona. Puede perder el control del modelo o la batería puede sobrecalentarse e incendiarse.

Disconnect the battery when you are not running the vehicle. The vehicle may run out of control or the battery can overheat and cause a fire.

Ziehen Sie den Akku ab, wenn Sie nicht fahren. Das Auto kann sonst außer Kontrolle geraten und überhitzen oder Feuer fangen.

Déconnectez la batterie lorsque le véhicule ne fonctionne pas. Vous pouvez perdre le contrôle du véhicule, ou la batterie peut surchauffer et prendre feu.

Desligue a bateria quando o modelo não estiver em funcionamento. Pode perder o controle do modelo ou a bateria pode sobreaquecer e incendiar-se.

2.6. Rodaje - Break In – Einlaufphase – Rodage - Rodagem.

- Los motores nuevos necesitan un periodo de rodaje de tres depósitos de combustible, si no se realiza el motor puede dañarse.
- New engines need a break in period of 3 tanks of fuel, if not the engine could be damaged.
- Neue Motoren benötigen eine Einlaufphase von 3 Tankfüllungen. Andernfalls kann der Motor beschädigt werden.
- Les nouveaux moteurs nécessitent une période de rodage avec 3 pleins de carburant, faute de quoi le moteur pourrait être endommagé.
- Os motores novos necessitam um período de rodagem com 3 tanques de combustível, se não efectuar a rodagem o motor pode ser danificado.

1) Primer depósito – First tank – 1. Tankfüllung – Premier plein – Primeiro tanque.

Tras arrancar el motor,, deje rodar el modelo sin tocar el suelo durante un depósito completo.

After the engine starts, let it run with the wheels off the ground for one tank of fuel.

Nachdem Sie den Motor gestartet haben, lassen Sie ihn den ersten Tank im Standgas laufen, ohne dass die Reifen den Boden berühren.

Après que le moteur ait démarré, laissez-le tourner avec les roues ne touchant pas le sol le temps d'utiliser un réservoir de carburant.

Depois de arrancar o motor deixe rodar o modelo sem tocar com as rodas no chão até esgotar um depósito completo.

2) Segundo y tercer depósito – 2nd and 3rd tank – 2. und 3. Tankfüllung – 2ème et 3ème pleins – Segundo e terceiro tanques.

Deje el modelo en el suelo. El modelo debe estar inmovil. Si se mueve ajuste el trim del acelerador hasta que se detenga.

Hágalo rodar en un círculo de unos 6m de diámetro, déjelo ir por su propia inercia y acelere suavemente, así evitará que el motor se sobrecaliente. Consuma dos depósitos de esta forma. Déjelo enfriar entre los dos usos.

Turn on the transmitter and receiver, re-fill the fuel tank and restart the engine. With the tires off the ground, use the radio to slowly increase the throttle until it reaches full speed, then release. This will help clean the excess oil out of the engine. Because of the rich break-in settings, the motor needs to periodically be "cleaned out" to prevent it from stalling.

Stellen Sie das Auto auf den Boden. Es sollte sich nicht im Leerlauf bewegen. Wenn doch, stellen Sie die Trimmung am Sender so ein, dass sich das Auto nicht bewegt. Fahren Sie das Auto in einem Kreis mit ca. 6m Durchmesser. Geben Sie dabei nur kurze Halbgasstöße um dem Motor immer wieder Zeit zum Abkühlen zu geben. Machen Sie dies für zwei komplette Tankfüllungen.

Placez le véhicule sur le sol. Il doit être immobile au ralenti. S'il bouge, ajustez le réglage de la manette de l'émetteur pour qu'il ne bouge plus. Faites le tourner sur un ovale de 6 m (20 pieds) de diamètre, laissez-le continuer sur son élan pendant de courts moments pour faire refroidir le moteur, puis accélérez de nouveau. Continuez à faire cela pendant deux réservoirs de carburant.

Coloque o modelo no solo. O modelo deve estar parado. Se o modelo se move ajuste o trim do acelerador até que fique imóvel. Faça rodar o modelo num círculo de uns 6m de diâmetro, deixe-o continuar pela sua própria inércia e acelere suavemente, assim evita sobreaquecer o motor. Consuma dois tanques desta forma. Deixe o motor arrefecer entre as duas utilizações.

**3. Ajustes del motor – Engine tuning – Motor Tuning – Réglage du moteur -
Afinação do motor.**

Lea atentamente esta etapa. No seguir estos pasos puede dañar su motor y hacerle perder la garantía

Read this section carefully: Failure to follow these tuning steps could result in damage your engine, and void your warranty.

Lesen Sie diesen Teil besonders aufmerksam: Fehler bei der Vergasereinstellung können zu Schäden an Ihrem Motor sowie zum Verlust der Garantie führen!

Lisez soigneusement ce chapitre: ne pas suivre ces étapes pourrait conduire à endommager votre moteur, et faire annuler votre garantie!

Leia atentamente esta secção. Não seguir estes passo pode danificar o seu motor e fazê-lo perder a garantia.

3.1 Después del rodaje. After break in. Einstellung nach dem Einlaufen. Réglage après le rodage. Depois da rodagem.

1) Ajustes para prestaciones óptimas. Tuning for optimum performance. Einstellung für optimale Leistung. Réglage pour des performances optimales. Ajustação para performance óptima.

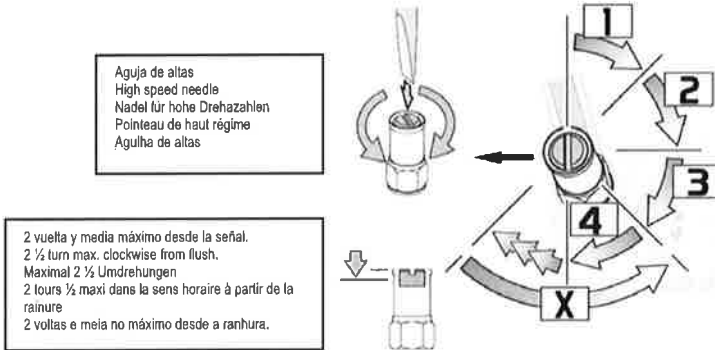

PASO 1 - 4

Apretete la aguja de altas en pasos de 1/8 de vuelta para empobrecer la mezcla y aumentar así la velocidad y la respuesta al acelerador. Ruede con el modelo para notar las modificaciones.

CONTINUÉ AJUSTANDO:

Siga cerrando la aguja en pasos de 1/8 (Máximo 2 vueltas y media)

PARE DE AJUSTAR:

Pare y vaya al paso X si su motor muestra alguno de estos signos (el motor rueda muy seco):

Gas a fondo el motor no humea

El motor no acelera continuo o 'tose'

Reduce la velocidad o la potencia

Sobrecalentado: Temperaturas de 120° en la bujía

Paso X: Si su motor rueda demasiado seco, abra la aguja de altas 1/4 de vuelta para enriquecer la mezcla y repita los pasos 1-4.

STEP 1- 4

Turn the high speed needle clockwise in 1/8 turn increments to lean out the fuel mixture for increased top speed and throttle performance. Drive the car to notice changes in speed and throttle response.

CONTINUE TUNING:

Continue leaning the carb in Clockwise 1/8 turn increments (Maximum of 2 1/2 turns from flush.)

STOP TUNING:

Stop tuning and go to Step X if your engine shows any of the follow signs. (Engine is running too lean):

At full throttle, there is no smoke from the exhaust.

The engine hesitates or bogs.

Reduced top speed and loss of power.

Overheating: Temperatures above 250°C at the glow plug.

Step X: If your engine is running lean, turn the needle counter clockwise 1/4 turn to richen the fuel mixture and repeat step 1-4.



SCHRITT 1-4

Drehen Sie die Nadel für hohe Drehzahlen in 1/8 Schritten im Uhrzeigersinn um das Gemisch magerer zu stellen. Damit erreichen Sie höhere Geschwindigkeiten und eine bessere Gasannahme. Fahren Sie das Auto um die Veränderungen zu spüren.

WEITERE EITNESLLUNG:

Stellen Sie den Motor weiter in 1/8 Schritten magerer. (Maximal 1 1/2 Umdrehungen von bündig)

STOP:

Drehen Sie den Motor nicht magerer, wenn Ihr Motor eines der folgenden Zeichen zeigt. (Der Motor läuft zu mager):

Bei Vollgas ist keine Rauchentwicklung zu sehen.

Der Motor stottert oder stockt

Abnehmende Höchstgeschwindigkeit oder Leistung.

Überhitzung Temperatur über 120°C an der Glühkerze.

SCHRITT X: Falls Ihr Motor zu mager läuft, drehen Sie die Nadel in 1/4 Schritten gegen den Uhrzeigersinn um das Gemisch fetter zu stellen und wiederholen Sie SCHRITT 1-4.

ÉTAPE 1-4

Tournez le pointeau de haut régime dans le sens horaire par incréments de 1/8 me de tour pour appauvrir le mélange et augmenter la vitesse de pointe et les performances en accélération. Essayez de piloter la voiture pour voir les modifications.

CONTINUEZ

Continuez à appauvrir la carburation par incréments de 1/8ème de tour dans le sens horaire. (Maximum 1 tour 1/2 de l'affleurement)

ARRÊTEZ:

Arrêtez le réglage et allez à l' ÉTAPE X si votre moteur montre l'un des signes suivants. (Moteur réglé trop pauvre):

À l'accélération, il n'y a pas de fum e blanche à l'échappement.

Le moteur tousse ou ecal

Vitesse maximale réduite, perte de puissance.

Surchauffe. Temperatures supérieures 120°C à la bougie

ÉTAPE X: Si votre moteur est réglé trop pauvre, tournez le pointeau dans le sens antihoraire par quarts de tours pour enrichir le mélange et recommencez les étapes 1-4.

PASSOS 1-4

Aperte a agulha de altas 1/8 de volta de cada vez para empobrecer a mistura e assim aumentar a velocidade e a resposta ao acelerador. Rode com o modelo para verificar as modificações.

CONTINUE A AFINAR

Continue a apertar a agulha em passo de 1/8 de volta (máximo 2 voltas e meia)

PARE DE AFINAR:

Páre e vá para o paso X se o seu motor mostra algum destes sinais (o motor roda muito seco):

Com gás a fundo o motor não deita fumo

O motor não acelera continuamente ou "tosse"

A velocidade ou a potência reduzem-se

Sobreaquecimento: Temperaturas de 120° na vela

PASSO X: se o seu motor roda demasiado seco, abra a agulha de altas ¼ de volta para enriquecer a mistura e repita os passo 1-4.

2) Ajustes mezcla combustible – Fuel mixture tuning tip – Einstellung für optimale Leistung – Réglage pour des performances optimales – Ajuste da mistura de combustível.

La temperatura del motor indica si la carburación es rica o seca.
 Engine temperature can tell you if the engine is running lean or rich.
 Die Motortemperatur kann zeigen, ob der Motor mager oder fett läuft.
 La température du moteur peut vous dire si le moteur tourne pauvre ou riche.
 A temperatura do motor indica se a carburação é rica ou seca.

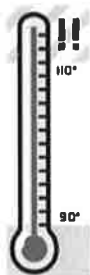

Peligro. Danger. Gefahr. Danger. Perigo

Zona seguridad. Safe range. Sicherer Bereich. Plage de sécurité. Zona de segurança.

Rodaje. Break in. Einlaufphase. Rodage. Rodagem

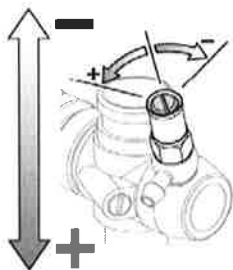

Menos combustible=seco. Less fuel=lean. Weniger Sprit=Mager. Moins de carburant=pauvre. Menos combustível=mistura seca.

Más combustible=rica. More fuel=rich. Mehr Sprit=Fett. Plus de carburant=riche. Mais combustível=mistura rica.

Mezcla seca:

Tiene una mejor combustión y potencia, pero si está demasiado seco el resultado es una menor lubricación, mayor temperatura y una menor duración.

Mezcla rica:

Disminuye la temperatura de uso y mejora la lubricación, pero pierde potencia aumentando la vida del motor.

Lean Fuel Mixture:

Provides strong and efficient combustion and power, but if you lean out too much the result is less lubrication, more engine heat and shorter engine life.

Rich Fuel Mixture:

A slightly rich fuel mixture delivers a cooler running temperature and more lubrication but with slightly less power and longer engine life.

Magere Gemischeinstellung:

Führt zu einer besseren Verbrennung und zu mehr Leistung. Bei zu magerer Einstellung, mangelt es jedoch an Schmierung. Dies führt zu erhöhter Motortemperatur und einer kürzeren Lebensdauer.

Fette Gemischeinstellung:

Ein fetteres Gemisch führt zu mehr Kühlung und Schmierung, somit zu einer höheren Lebensdauer, jedoch auch zu etwas weniger Leistung.



Mélange de carburant pauvre:

Donne une combustion plus efficace et plus de puissance, mais si vous appauvrissez trop le résultat est un moindre lubrification, plus de chaleur et une durée de vie du moteur plus courte.

Mélange de carburant riche:

Un mélange légèrement riche donne une température de fonctionnement plus basse et une meilleure lubrification mais un peu moins de puissance et une durée de vie du moteur plus longue.

Mistura seca:

Dá uma combustão mais eficaz e mais potência, mas se fica demasiado pobre o resultado é menor lubrificação, mais calor e menor duração do motor.

Mistura rica: Uma mistura ligeiramente rica dá uma temperatura de funcionamento mais baixa e uma melhor lubrificação, bem como mais duração do motor, mas um pouco menos de potência.

3) Ajustes óptimos. Tuning Tips. Einstelltips. Astuces de réglage. Ajuste óptimo.

La temperatura del motor le indicará si el reglaje del carburador es seco o graso. Comprobando la temperatura podrá entender el funcionamiento del motor y como le afecta la carburación. Ajuste el carburador de modo que la temperatura de funcionamiento sea inferior a los 110°C.

Engine temperature can tell you if the engine is running lean or rich. If you check the engine temperature, you can understand how to tune your carburetor. Adjust carburetor to keep the operating temperature below 110°C.

Die Motortemperatur gibt darüber Auskunft, ob Ihr Motor mager oder fett läuft. Wenn Sie die Motortemperatur überprüfen, können Sie erkennen, wie Sie den Vergaser einstellen müssen. Stellen Sie ihn so ein, dass die Temperatur unter 110°C bleibt, andernfalls kann der Motor beschädigt werden.

La température du moteur peut vous dire si le moteur est réglé pauvre ou riche. Si vous vérifiez la température, vous pouvez comprendre comment régler votre carburateur. Réglez le carburateur de telle sorte que la température de fonctionnement soit inférieure à 110°C.

A temperatura do motor pode indicar-lhe se o motor está afinado pobre ou rico. Se verificar a temperatura poderá compreender como afinar o seu carburador. Ajuste o carburador de forma que a temperatura de funcionamento seja inferior a 110°.

3.2. Bujía. Glow plug. Glühkerze. Bougie. Vela.

Funcionamiento de la bujía

Al contrario que los motores reales que usan las bujías conectadas a un distribuidor que las enciende siguiendo el ciclo del motor, los motores de bujía incandescente usan sólo la bujía. En un motor térmico el encendido se provoca mediante la conexión de un calentador de bujías. Una vez desconectado, el calor de la cámara de combustión basta para mantener la bujía incandescente y así repetir el ciclo de encendido. La velocidad de encendido en un motor de bujía incandescente se ajusta automáticamente. A más alto régimen la bujía está más caliente, encendiendo la mezcla más rápidamente y acelerando la velocidad de combustión. A más bajo régimen la bujía se enfría, provocando el encendido más tarde, retrasando así la velocidad de combustión. El uso de una bujía correcta y un correcto mantenimiento es crucial para el correcto funcionamiento del motor.

Elegir la bujía correcta:

La elección de la bujía depende de varios factores: el tipo de combustible, la tasa de nitrometano, el tiempo y la altitud pueden afectar el rendimiento de una bujía. Encontrar la mejor combinación entre el carburante y la temperatura de la bujía es la forma de mejorar las prestaciones de su motor.

Prolongar la vida de su bujía:

- Retire el calentador a media aceleración o si el motor no arranca en unos segundos.
- No use una carburación demasiado seca. Así se sobrecalienta el motor y la bujía se daña.
- Use la mejor combinación entre combustible y bujía para su tipo de conducción.

Cuando sustituir la bujía:

El carburante y la temperatura afectan a las prestaciones, fiabilidad y duración de la bujía, que debe considerarse una parte con desgaste del motor. Cuando está quemada o falla existen varios síntomas que lo indican:

- El filamento de la bujía está decolorado y la superficie es rugosa.
- El filamento está torcido.
- El motor se para al ralentí.
- El motor es difícil de arrancar.

How Glow Plugs Work

Unlike full sized car engines that use spark plugs and a distributor to fire the cylinders in the combustion cycle, glow engines rely on glow plugs. In a Nitro engine, ignition is initiated by the application of a glow igniter. When the igniter is disconnected, the heat inside the combustion chamber keeps the glow plug filament glowing, firing the next cycle thereby keeping the engine running. Ignition timing in a glow engine is automatic. At higher RPM's the plug becomes hotter, firing the fuel/air mixture earlier, effectively advancing the timing. At lower RPM's the plug becomes cooler, firing the fuel/air mixture later, effectively retarding the timing. Since the glow plug performs so many important functions, proper plug selection and maintenance are crucial to a properly running engine.

Proper Glow Plug Selection:

Proper glow plug selection depends on several factors. Fuel type, nitro methane content, weather, and altitude can drastically effect performance. Finding the best combination of fuel and plug temperature for your driving condition is the key to getting the maximum performance out of your engine.

Extending the life of your Glow Plug:

To maximize and extend the life of your glow plug follow these simple tips:

- Remove the glow igniter when using more than 1/2 throttle or if the engine does not start after a few seconds.
- Do not run the engine lean. Lean conditions will overheat the plug causing the element to be damaged or fail.
- Use the best Fuel/Plug combination for your driving conditions.

When to replace the glow plug:

Fuel and temperature will have an effect on the performance, reliability, and life span of the glow plug and therefore should be considered expendable engine components. Aside from burnout or plug failure, there are several signs that can indicate the plug should be replaced:

- Plug filament/plug body is discolored or the surface is rough.
- Engine cuts out when idling.
- Plug filament is distorted or bent.
- Engine becomes difficult to start.

Wie Glühkerzen funktionieren

Anders als beim echten Auto, das Zündkerzen und einen Verteiler besitzt, um im richtigen Moment zu zünden, haben Modellmotoren eine Glühkerze. Die erste Zündung wird durch das Aufsetzen des Glühkerzensteckers verursacht. Wenn dieser entfernt wurde, ist es die Hitze des Motors, die die Glühkerze am Glühen hält und somit die nächsten Zündungen verursacht um den Motor am Laufen zu halten. Der Zündzeitpunkt ist bei Modellmotoren automatisch. Bei höheren Drehzahlen wird die Glühkerze heisser und zündet das Gemisch früher. Bei niedrigeren Drehzahlen bleibt die Glühkerze kälter und zündet später. Da die Glühkerze so wichtig für den Motor ist, muss sie sehr sorgfältig ausgewählt und überprüft werden um einen guten Lauf des Motors zu garantieren.

Wahl der richtigen Glühkerze:

Die Wahl der richtigen Glühkerze hängt von mehreren Faktoren ab. Kraftstoffmarke, Nitromethan-Gehalt, Wetter und Höhe über NN können die Leistung enorm beeinflussen. Die richtige Kombination aus Kraftstoff und Glühkerze ist die Lösung um maximale Leistung aus Ihrem Motor zu holen.

Die Lebensdauer der Glühkerze verlängern:

Um eine möglichst lange Lebensdauer der Glühkerze zu haben, folgen Sie einfach diesen Tipps:

- Entfernen Sie den Kerzenstecker, wenn Sie mehr als 1/2Gas geben oder wenn der Motor nicht nach einigen Sekunden startet.

- Fahren Sie keine magere Motoreinstellung. Eine magere Einstellung überhitzt die Kerze, was zu einem Schaden an der Wéndel führt.
- Benutzen Sie die beste Kombination aus Kraftstoff und Kerze.

Wann muss die Glühkerze ausgetauscht werden:

Der Kraftstoff sowie die Temperatur haben Einfluss auf die Leistung, Zuverlässigkeit und Lebensdauer der Glühkerze. Sie sollten also als wichtige Komponenten für den Motor betrachtet werden. Mögliche Gründe für den Austausch sind, dass die Kerze gar nicht mehr glüht oder beschädigt ist. Weitere Zeichen für einen Wechsel sind:

- Die Wéndel oder das Gehäuse der Glühkerze sind verfärbt oder haben eine raue Oberfläche.
- Die Wéndel ist verbogen.
- Der Motor stirbt im Leerlauf ab.
- Der Motor ist schwer zu starten.

Comment fonctionne la bougie

Contrairement aux moteurs des voitures de taille réelle qui utilisent des bougies à étincelles et un distributeur pour allumer les cylindres lors du cycle de combustion, les moteurs à bougie luisante n'utilisent que la bougie. Dans un moteur thermique nitro, l'allumage est déclenché par l'application du chauffe-bougie. Lorsque celui-ci est débranché, la chaleur à l'intérieur de la chambre de combustion suffit à continuer à faire luire le filament, provoquant l'allumage du cycle suivant et par là le moteur continue à tourner. La vitesse d'allumage dans un moteur à bougie luisante se règle automatiquement. À plus haut régime la bougie est plus chaude, déclenchant l'allumage du mélange carburant/air plus rapidement, et accélérant donc la vitesse d'allumage. À plus bas régime la bougie est plus froide, déclenchant l'allumage du mélange carburant/air plus tard, et retardant donc la vitesse d'allumage. Dans la mesure où les fonctions de la bougie luisante sont aussi nombreuses et importantes, l'adéquation de son choix et son entretien sont cruciaux pour un fonctionnement correct du moteur.

Choisir la bougie adaptée:

Le choix de la bougie dépend de plusieurs facteurs. Le type de carburant, la concentration en nitro méthane, le temps et l'altitude peuvent considérablement influencer sur les performances. Trouver la meilleure combinaison entre le carburant et la température de la bougie pour vos conditions de pilotage est la façon d'obtenir des performances maximales de votre moteur.

Prolonger la vie de votre bougie:

Pour prolonger et augmenter la durée de vie de votre bougie suivez ces simples conseils:

- Retirez le chauffe- bougie au-delà de la moitié de l'accélération maximale, ou si le moteur ne part pas après quelques secondes.
- Ne faites pas tourner le moteur trop pauvre. Cela ferait surchauffer la bougie et pourrait endommager l'élément.
- Utilisez la meilleure combinaison carburant/bougie pour vos conditions de conduite.

Quand remplacer la bougie:

Le carburant et la température ont un effet sur la performance, la fiabilité et la durée de vie de la bougie et celle-ci doit par conséquent être considérée comme une pièce d'usure du moteur. En dehors du fait qu'elle soit grillée ou défaillante, il y a plusieurs signes qui peuvent indiquer que la bougie doit être remplacée:

- Le filament/le corps de la bougie est décoloré et la surface est rugueuse.
- Le filament de la bougie est tordu ou courbé.
- Le moteur s'arrête au ralenti.
- Le moteur devient difficile à démarrer.

Funcionamento da vela

Ao contrário dos motores reais que usam as velas ligadas a um distribuidor que as acendo seguindo o ciclo do motor, os motores de vela incandescente usam só a vela. Num motor térmico a ignição provoca-se ligando um cachimbo de aquecer velas. Uma vez desligado o cachimbo, o calor da câmara de combustão é suficiente para manter a vela incandescente e assim repetir o ciclo de ignição. A velocidade de ignição num motor de vela incandescente ajusta-se automaticamente. A um regime mais alto a vela está mais quente, com ignição da mistura mais rápida e acelerando a velocidade de combustão. Num regime mais baixo a vela arrefece, atrasando a ignição e atrasando assim a velocidade de combustão. O uso de uma vela correcta e a manutenção correcta da mesma é crucial para o bom funcionamento do motor.

Escolha da vela correcta:

A escolha da vela depende de vários factores: o tipo de combustível, a taxa de nitrometano, o tempo e a altitude podem afectar o rendimento de uma vela. Encontrar a melhor combinação entre o combustível e a temperatura da vela é a forma de melhorar a performance do seu motor.

Prolongar a vida da sua vela:

- Retire o cachimbo a media aceleração ou se o motor não arranca em alguns segundos.
- Não use uma carburação demasiado seca. Assim sobreaquece-se o motor e a vela fica danificada.
- Use a melhor combinação entre o tipo de combustível e a sua vela para o seu tipo de condução.

Quando substituir a vela:

EO Combustível e a temperatura afectam as prestações, fiabilidade e duração da vela, que deve ser considerada uma parte com desgaste do motor. Quando está queimada ou falha há varios sintomas que o indicam:

- O filamento da vela está descolorado e a superfície está rugosa.
- O filamento está torcido.
- O motor pára ao ralenti.
- O motor é difícil de arrancar.

4. Identificador de averías. Troubleshooting. Fehlerbehebung. Dépannage. Identificação de avarias.

Problema Problem Problem Problème Problema	Causa Cause Grund Cause Causa	Solución Remedy Lösung Remède Solução
El motor no arranca. Engine Does Not Start. Der Motor startet nicht. Le moteur ne démarre pas. O motor não arranca.	No hay combustible. Out of fuel. Kein Kraftstoff im Tank Il n'y a plus de carburant. Não há combustível.	Llene el depósito y cebe el motor. Fill the tank with fuel and prime engine. Füllen Sie den Tank mit Kraftstoff und pumpen Sie ihn zum Vergaser. Remplissez le réservoir et amorcez le moteur. Encha o depósito e ferre o motor.
	Filtro del aire obstruido Air filter is blocked. Der Luftfilter ist verschmutzt. Filtre à air bouché. Filtro de ar obstruído.	Compruebe el filtro de aire, límpielo o cámbielo si es necesario. Check air filter, clean or replace if necessary. Überprüfen und reinigen Sie den Luftfilter. Tauschen Sie ihn, wenn nötig. Vérifiez le filtre à air, nettoyez-le ou remplacez-le si nécessaire. Verifique o filtro de ar, limpe-o ou substitua se necessário.
	Calentador de bujía descargado. Glow plug igniter not charged. Glühkerzenstecker nicht geladen. Chaufe-bougie non chargé. Cachimbo descarregado.	Cambie/cargue la batería del cargador. Charge glow igniter battery. Laden Sie den Akku des Glühkerzensteckers. Chargez la batterie du chauffe-bougie. Carregue a bateria do cachimbo.
	Motor ahogado. Engine flooded. Motor ist abgesoffen. Moteur noyé. Motor alogado	Elimine el combustible. Discharge fuel. Entfernen Sie den Kraftstoff. Évacuez du carburant. Elimine o combustível do motor.
	Calentador de bujía defectuoso Glow plug is bad. Glühkerze ist kaputt. Chaufe-bougie défectueux. Cachimbo avariado.	Cambie el calentador Replace glow plug. Ersetzen Sie die Glühkerze. Remplacez le chauffe-bougie. Substitua o cachimbo.
	La aceleración no está bien ajustada. Throttle isn't adjusted properly. Küken ist nicht korrekt eingestellt. L'accélération n'est pas correctement réglée. A aceleração não está bem afinada.	Coloque las agujas del carburador en la posición original. Carburetor factory setting then engine tuning after break in. Werkseinstellung des Vergaser. Nach dem Einlaufen Vergaser einstellen. Mettez le pointeau sur la position de réglage recommandée par le fabricant. Coloque as agulhas do carburador na posição de fábrica.
	El servo del acelerador está mal ajustado. Throttle servo is improperly set up. Küken ist nicht korrekt eingestellt. Le servo d'accélération n'est pas correctement installé. O servo do acelerador está mal afinado.	Coloque el servo en neutro y ponga la emisora y el modelo en las especificaciones de origen. Set servo to neutral and reset linkage according to radio and model manufacture's specifications. Stellen Sie das Servo auf die Neutralposition und stellen Sie das Gasgestänge neu ein. Mettez le servo au point neutre et remettez la transmission aux spécifications d'origine du modèle et du système radio. Coloque o servo em neutro e repõnha o emissor nas especificações de origem.

<p>El motor arranca y se para. Engine starts then stalls. Motor startet un stübt dann ab. Le moteur démarre puis cale. O motor arranca e depois pára.</p>	<p>No hay combustible. Out of fuel. Kein Kraftstoff im Tank. Il n'y a plus de carburant. Não há combustível.</p>	<p>Llene el depósito y cebe el motor. Fill the tank with fuel and prime engine. Füllen Sie den Tank mit Kraftstoff und pumpen Sie ihn zum Vergaser. Remplissez le réservoir et amorcez le moteur. Encha o depósito e ferre o motor.</p>
	<p>Filtro del aire obstruido. Air filter is blocked. Der Luffilter ist verschmutzt. Filtre à air bouché. Filtro de ar obstruído.</p>	<p>Compruebe el filtro de aire, límpielo o cámbielo si es necesario. Check air filter, clean or replace if necessary. Überprüfen und reinigen Sie den Luffilter. Tauschen Sie ihn, wenn nötig. Vérifiez le filtre à air, nettoyez-le ou remplacez-le si nécessaire. Verifique o filtro de ar, limpe-o ou substitua se necessário.</p>
	<p>Ralentí muy bajo. Idle speed is set too low. Standgas zu niedrig. La vitesse du ralenti est trop basse. Ralentí muito Baixo.</p>	<p>Ajuste el tornillo del ralentí. Adjust the idle speed. Stellen Sie das Standgas neu ein. Réglez la vitesse du ralenti. Afine o ralentí.</p>
	<p>Motor recalentado. Engine is overheated. Der Motor ist überhitzt. Le moteur surchauffe. Motor sobreaquecido.</p>	<p>Deje enfriar el motor y vuelva a arrancarlo. Allow engine to cool and then restart. Lassen Sie den Motor abkühlen und starten Sie dann erneut. Laissez le moteur refroidir puis redémarrez. Deixe o motor arrefecer e depois arranque o motor.</p>
	<p>¿Problema de embrague? Do you have a clutch problem? Besteht ein Problem mit der Kupplung? Avez-vous un problème d'embrayage? Problema de embraiaçem?</p>	<p>Compruebe que el embrague no esté averiado. Check clutch for damage. Überprüfen Sie die Kupplung auf Schäden. Vérifiez que l'embrayage n'est pas endommagé. Verifique que a embraiaçem não está avariada.</p>
	<p>La aceleración está mal ajustada. Throttle isn't adjusted properly. Küken ist nicht korrekt eingestellt. L'accélération n'est pas correctement réglée. Aceleración mal afinada.</p>	<p>Vuelva a los reglajes de origen del carburador. Carburetor factory setting then engine tuning after break in. Werkseinstellung des Vergaser. Nach dem Einlaufen Vergaser einstellen. Mettez le pointeau sur la position de réglage recommandée par le fabricant. Coloque as agulhas na posição de fábrica.</p>
	<p>¿Problemas de transmisión? Do you have a drivetrain problem? Besteht ein Problem mit dem Antrieb? Avez-vous un problème de transmission? Problemas de transmissão?</p>	<p>Compruebe que la transmisión no esté averiada. Check drivetrain for damage. Überprüfen Sie den Antrieb auf Beschädigungen. Vérifiez que la transmission n'est pas endommagée. Verifique que a transmissão não está danificada.</p>
<p>El motor arranca pero el coche no se mueve. Engine Running, But Car Doesn't Move. Motor läuft, aber Auto fährt nicht. Le moteur tourne, mais le véhicule ne bouge pas. O motor roda mas o carro não anda.</p>	<p>¿Frenos bloqueados? Are the brakes stuck? Klemmt die Bremse? Est-ce que les freins sont collés? Travões bloqueados?</p>	<p>Compruebe que el freno no actua en punto muerto. Make sure there is no brake drag at neutral. Achten Sie darauf, dass die Bremse nicht schleift. Vérifiez bien que le frein n'agit pas au point neutre. Verifique que o travão não actua no ponto neutro.</p>
	<p>¿Problema de embrague? Do you have a clutch problem? Besteht ein Problem mit der Kupplung? Avez-vous un problème d'embrayage? Problema de embraiaçem?</p>	<p>Compruebe que el embrague no esté averiado. Check clutch for damage. Überprüfen Sie die Kupplung auf Schäden. Vérifiez que l'embrayage n'est pas endommagé. Verifique que a embraiaçem não está danificada.</p>
	<p>Batería del receptor descargada. Receiver battery capacity is low. Empfängerakku ist leer. La capacité de la batterie du récepteur est faible. Bateria de recepção descarregada.</p>	<p>Cargue/cambie la batería del receptor. Exchange Receiver Battery. Tauschen Sie die Batterien. Changez la batterie du récepteur. Mude ou carregue a bateria do receptor.</p>
	<p>¿Engranaje correcto? Is the gear mesh correct? Ist das Zahnradspiel korrekt? Est-ce que l'engrènement est correct? A engranagem da transmissão está correcta?</p>	<p>Compruebe el engrane de la transmisión. Check the gear mesh. Kontrollieren Sie das Zahnradspiel. Vérifiez l'engrènement. Verifique a engranagem.</p>
	<p>¿Problemas de transmisión? Do you have a drivetrain problem? Besteht ein Problem mit dem Antrieb? Avez-vous un problème de transmission? Problemas de transmissão?</p>	<p>Compruebe que la transmisión no esté averiada. Check drivetrain for damage. Überprüfen Sie den Antrieb auf Beschädigungen. Vérifiez que la transmission n'est pas endommagée. Verifique que a transmissão não está danificada.</p>
<p>Comportamiento errático. Erratic Control.</p>	<p>Baterías descargadas en emisor o receptor. Weak batteries in transmitter and receiver.</p>	<p>Cargue/cambie las baterías. Install fresh batteries.</p>

Empfangsprobleme Comportement erratique. Comportamento errático.	Schwache Batterien im Sender oder Empfängerakku. Batteries/piles faibles dans l'émetteur et le récepteur. Baterias/pilhas fracas no receptor ou no emissor.	Legen Sie neue Batterien ein. Mettez de nouvelles batteries/piles. Carregue/mude as baterias/pilhas.
--	---	--

5. Mantenimiento. Maintenance. Wartung. Entretien. Manutenção.

Cada depósito. Every tank. Nach Tankfüllung. Tous les réservoirs. Cada depósito.	Cada 5 depósitos. Every 5 tank. Nach 5 Tankfüllung. Chaque 5 réservoirs. Cada 5 depósitos.	Cada 10 depósitos. Every 10 tank. Nach 10 Tankfüllung. Chaque 10 réservoirs. Cada 10 depósitos.	Punto a revisar. Maintenance item. Zu wartender Bereich. Élément d'entretien. Ponto a rever.
		X	Chassis. Chassis. Châsis. Chassis.
X			Filtro del aire. Air filter. Luftfilter. Filtre à air. Filtro de ar.
	X		Ruedas. Wheel. Reifen/efgen. Roues. Rodas.
		X	Embrague. Clutch. Kupplung Embrayage. Embraiaçem.
X			Radio.
		X	Corona. Spur gear. Hauptzahnrad. Couronne. Cremalheira.
	X		Bujía. Glow plug. Glühkerze. Bougie. Vela.
		X	Motor

Después de cada uso limpie el chasis y verifique todas las partes móviles para comprobar que no están dañadas. Si las piezas están rotas o averiadas, repárelas o cámbielas si es necesario antes del próximo uso. Un mantenimiento regular es necesario para evitar roturas y conservar las prestaciones al mismo nivel.

After running, clean the chassis and check all moving parts for damage. If any parts are broken or damaged, repair or replace them before the next run. Regular maintenance is necessary to prevent damage to the car and maintain its performance.

Überprüfen Sie nach dem Fahren das Chassis, reinigen Sie es und schauen Sie, dass keine Teile beschädigt sind. Falls doch, reparieren oder tauschen Sie diese vor der nächsten Fahrt. Regelmäßige Wartung ist nötig, um Schäden vorzubeugen und die Leistungsfähigkeit des Autos zu behalten.

Après l'utilisation, nettoyez le châsis et vérifiez toutes les pièces mobiles pour vérifier qu'elles ne sont pas endommagées. Si des pièces sont cassées ou endommagées, réparez-les ou remplacez-les avant la prochaine utilisation. Un entretien régulier est nécessaire pour prévenir les dommages au véhicule et préserver ses performances.

Depois de cada utilização limpe o chassis e verifique todas as peças móveis para comprovar que não tem danos. Se alguma peça estiver danificada ou partida, repare ou substitua antes de voltar a utilizar o modelo. A manutenção regular é necessária para impedir danos para o carro e manter a sua performance.

5.1 Mantenimiento del filtro de aire. Air filter maintenance. Luftfilter wartung. Entretien du filtre à air. Manutenção do filtro de ar.

La suciedad es el peor enemigo de un motor Nitro. El mantenimiento correcto del filtro de aire es uno de los factores más importantes para prolongar la vida de su motor. Aconsejamos limpiar el filtro después de cada uso. Una buena costumbre es verificar el filtro después de cada uso para comprobar su correcto montaje y que el codo está bien fijado al carburador. No haga funcionar jamás el motor sin el filtro de aire.

Dirt is the biggest enemy of a nitro engine and proper air filter maintenance is one of most important factors that will affect your engines longevity. We recommend cleaning the element after every run. It is always a good habit to check the element after every run to make sure it is properly seated in the filter body and that the body is fully seated on the carburetor. Never run the engine without the air filter.

Schmutz ist der größte Feind des Motors und die korrekte Wartung des Luftfilters ist einer der wichtigsten Punkte für ein langes Motorleben. Wir empfehlen, dass Sie den Luftfilter nach jeder Fahrt reinigen. Es ist eine gute Angewohnheit den Luftfilter nach jeder Fahrt zu überprüfen und auf den korrekten Sitz auf dem Vergaser achten. Starten Sie den Motor niemals ohne Luftfilter.

La saleté est le pire ennemi d'un moteur nitro, et l'entretien correct du filtre à air est un des facteurs les plus importants qui aient un effet sur la longévité de votre moteur. Nous vous conseillons de nettoyer l'élément après chaque utilisation. C'est toujours une bonne habitude de vérifier l'élément après chaque utilisation pour vous assurer qu'il est correctement installé dans le boîtier du filtre et que celui-ci a une bonne assise sur le carburateur. Ne faites jamais fonctionner le moteur sans l'huile à air.

A sujidade é o pior inimigo de um motor nitro, e a manutenção correcta do filtro de ar é um dos factores mais importantes a ter efeito sobre a longevidade do seu motor. Aconselhamos limpar o elemento do filtro depois de cada utilização. É um bom hábito verificar sempre o elemento do filtro quanto à sua colocação correcta no corpo do filtro e que este está correctamente colocado no carburador. Nunca faça funcionar o motor sem filtro de ar.

5.2 Limpieza del filtro de aire. Cleaning the filter element. Reinigung des Luftfilterelements. Nettoyage du filtre à air. Limpeza do filtro de ar.

Desmonte y limpie el filtro de aire con combustible. Rocíe el filtro de aire desde el lado limpio hacia el exterior para eliminar correctamente la suciedad. Apriete el filtro para retirar el exceso de combustible. Coloque el elemento filtrante dentro de una bolsa de plástico con un poco de aceite para filtro. Oprima la bolsa con todos los dedos para que el aceite penetre correctamente en todo el filtro. Una vez limpio y lubricado vuelva a montarlo. Verifique que no quedan ranuras entre el filtro y el soporte.

Remove and clean the air filter with nitro fuel when dirty. Spray fuel through the clean side to ensure proper dirt removal. Squeeze the filter to remove excess fuel. To re-coat the air filter with oil, place the element in a plastic bag with several drops of air filter oil. Using your fingers, work the oil into the element making sure it is evenly distributed. After properly cleaning the filter element make sure it is reinstalled correctly. Make sure there are no gaps between the element and body.

Entfernen Sie und reinigen Sie das Luftfilterelement mit Kraftstoff. Sprühen Sie den Kraftstoff von der sauberen Seite durch das Element. Drücken Sie das Element aus um den überflüssigen Kraftstoff zu entfernen. Um das Element wieder zu ölen, stecken Sie es in eine Plastiktüte, geben Sie etwas Luftfilteröl dazu und massieren Sie es gleichmäßig ein. Montieren Sie den Luftfilter nach der Reinigung wieder auf den Vergaser. Achten Sie darauf, dass keine Lücke zwischen dem Luftfilter und dem Vergaser bestehen bleibt.

Retirez et nettoyez le filtre à air avec du carburant nitro lorsqu'il est sale. Vaporisez du carburant vers le côté propre pour nettoyer correctement la saleté. Pressez le filtre pour retirer l'excès de carburant. Pour réimprégner le filtre avec l'huile, placez l'élément filtrant dans un sac en plastique avec plusieurs gouttes d'huile pour filtre à air. À l'aide de vos doigts, malaxez l'huile pour qu'elle pénètre à l'intérieur de l'élément, en vous assurant qu'elle est régulièrement répartie. Après avoir correctement nettoyé l'élément filtrant, assurez-vous qu'il est remis en place comme il se doit. Vérifiez bien qu'il n'y a pas d'interstice entre l'élément et le boîtier.

Retire e limpe o filtro de ar com combustível nitro quando estiver sujo. Vaporize combustível através do lado limpo para limpar correctamente a sujidade. Esprema o filtro para retirar o excesso de combustível. Para re-cobrir o filtro com óleo, coloque o elemento num saco de plástico com várias gotas de óleo para filtro de ar. Usando os dedos, trabalhe o óleo no elemento certificando-se que fica bem distribuído. Depois de limpar correctamente o elemento do filtro, certifique-se que fica correctamente instalado. Não deve haver espaços entre o elemento e o corpo do filtro.

5.3 Receptor y servo. Receiver and servo. Empfänger und servo. Récepteur et servo. Receptor e servo.

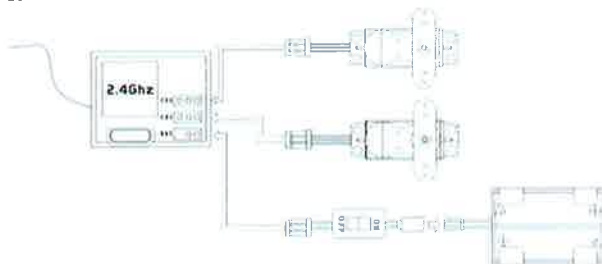

Exhaust Pipe

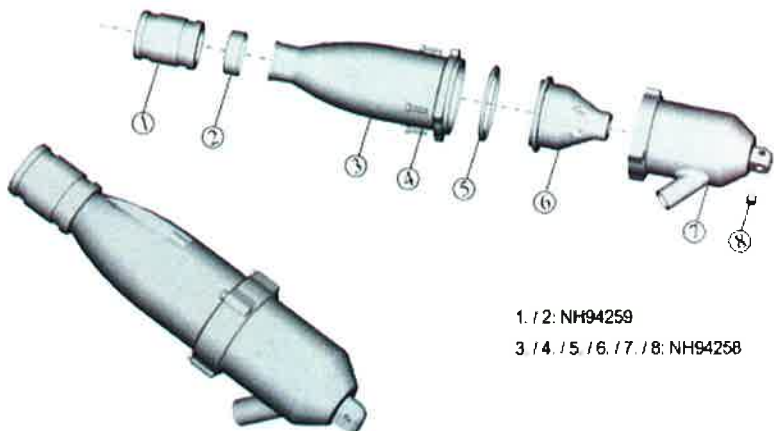

1 / 2: NH94259

3 / 4 / 5 / 6 / 7 / 8: NH94258

Diff.Box Assembly

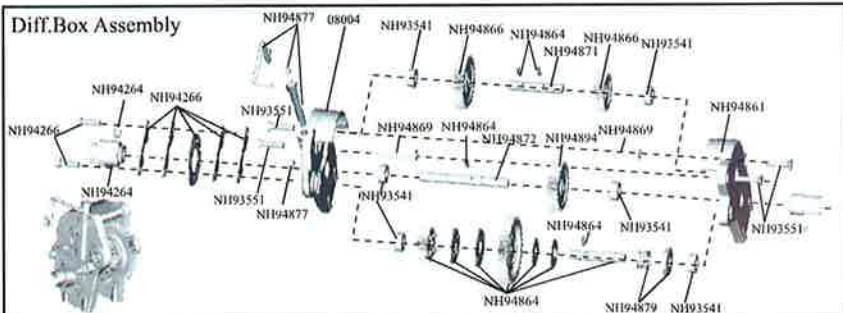

NH93079 "1/10 PREDATOR NITRO"

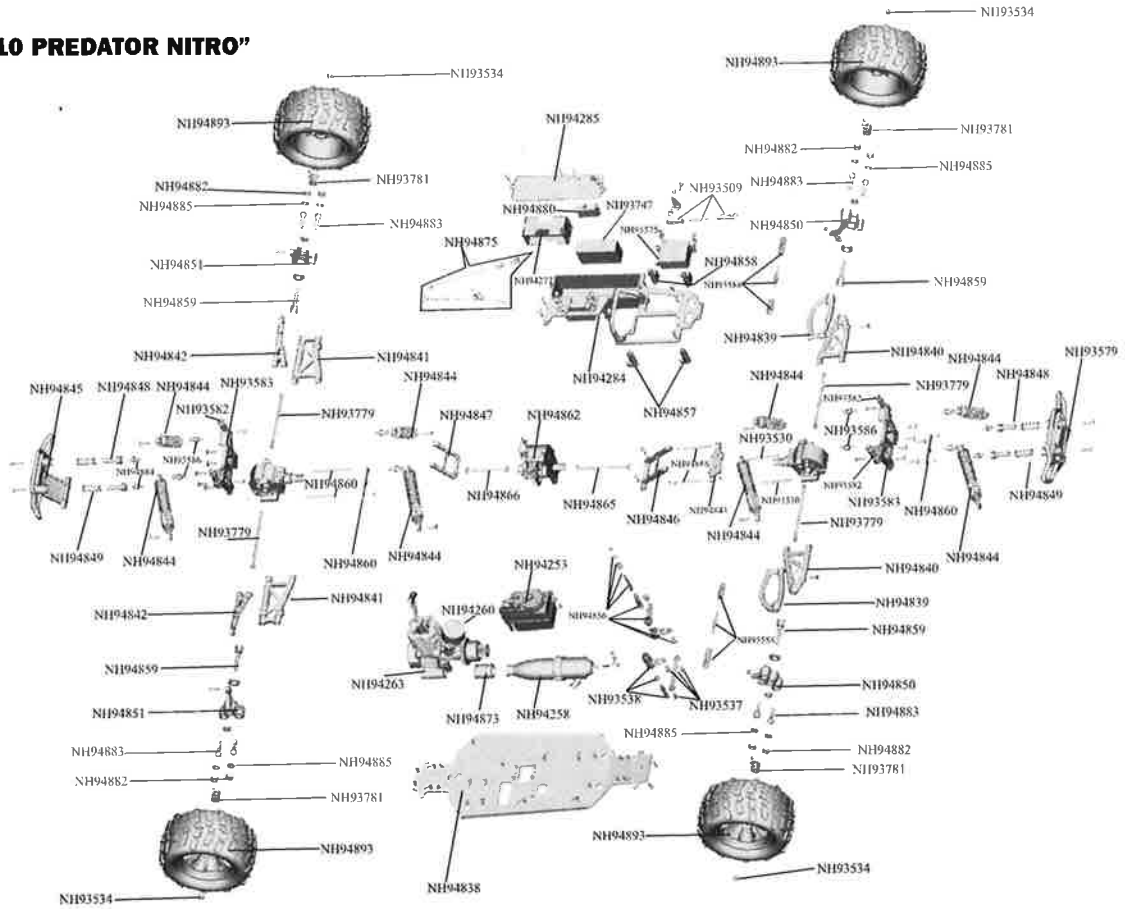

NH94304 / Cylinder Piston

NH94305 / Joint Lever

NH94306 / Carburetor Assembly









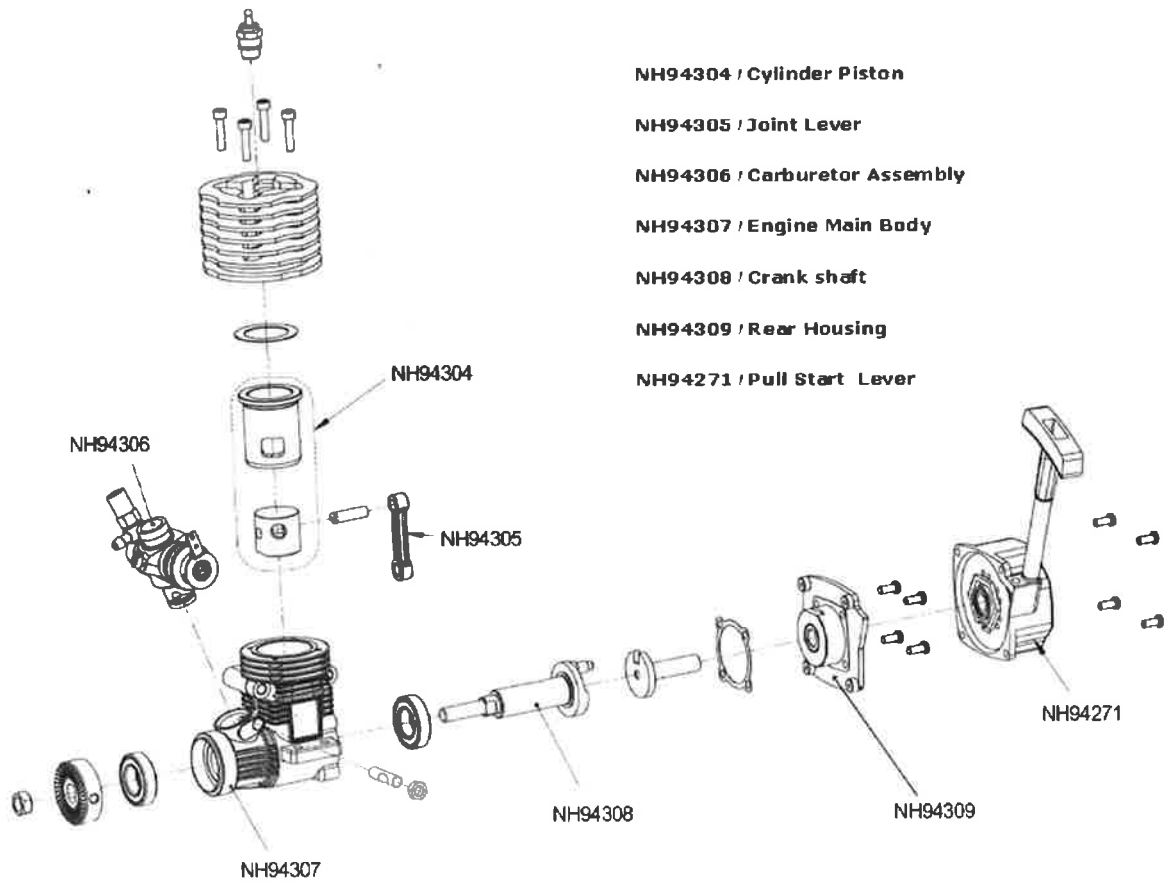















NH94307 / Engine Main Body

















NH94308 / Crank shaft





























NH94309 / Rear Housing

NH94271 / Pull Start Lever



<p>NH94277-Battery Compartment</p> 	<p>NH94285-Battery Cover</p> 	<p>NH94278-Servo Arm</p> 	<p>NH94275-Flywheel Pilot Post</p> 	<p>NH93509-Servo Link</p> 
<p>NH93588-Front/Rear Link</p> 	<p>NH94861-Front/Rear Diff Mount</p> 	<p>NH94872-Diff Mount Complete</p> 	<p>Gear Complete</p> 	<p>NH94863-Crown Gear (38T) (Copper infiltration)</p> 
<p>NH94262-Drive Gear</p> 	<p>NH94802-Diff. Pinions+ Pin</p> 	<p>NH94864-Diff. Gear Complete</p> 	<p>NH94865-Diff. Gear 7(35T)/(17T)</p> 	<p>NH94866-Diff. Gear 2(17T)/6(27T)</p> 
<p>NH94894-Diff. Gear 3(27T)</p> 	<p>NH94276-Engine Flywheel</p> 	<p>NH94283-Clutch Bell (Single Gear)</p> 	<p>NH93522-Universal Joint Cup B/Set Screws 4*4</p> 	<p>NH93528-Universal Joint Cup C</p> 
<p>NH94264-Universal Joint Cup A/Grub Hex. Screw 4*4</p> 	<p>NH93779-Dogbone 89.5mm</p> 	<p>NH94865-Dogbone 77mm</p> 	<p>NH94866-Dogbone 63mm</p> 	<p>NH93530-3*44mm Front Suspension Arm Pin A</p> 
<p>NH93535- 3*54mm Rear Suspension Arm Pin A</p> 	<p>NH94867-Rear Lower Suspension Arm Round Pin B $\Phi 3 \times 21$mm</p> 	<p>NH94868-Front Lower Suspension Arm Round Pin B $\Phi 3 \times 43$mm</p> 	<p>NH94869-Diff.Post</p> 	<p>NH94870-First Step Axle</p> 
<p>NH94871-Second Step Axle</p> 	<p>NH94872-Third Step Axle</p> 	<p>NH94529-Pin 2*10mm</p> 	<p>NH94253-Fuel Tank</p> 	

NH94273-Fuel Tube 	NH94873-Exhaust Pipe Tubing 	NH94258-Exhaust Pipe 	NH94260-Air Filter W/Sponge 	NH94263-Exhaust Manifold 
NH94303-Clutch Shoe w/ Spring) 02048(M) 02048(F) 	NH94270-Engine Holder W/Column Head Screws M3*10 	NH94874-Handle 	NH94875-Throttle/Brake Assembly 	NH94876-Exhaust Pipe Holder w/Flat Screw& Nut 
NH94266- Disc Brake 	NH94803-Differential Box+Seals+Washers 	NH94877-Brake Cam Mount 	NH94878-Brake Pads 	NH94879-Adjustable Nut 
NH94880-Switch 	NH93835-Zip Tie 	NH94881-Sway Arm Adjuster 	NH94882-Ball Head Nut 	NH94883-M5 Ball Head Screw 
NH93532-Ball Head Screw 	NH93586-Shock Ball Head 1 	NH94884-Shock Ball Head 2 	NH94229-Shock Ball Head C 	NH94885-Ball Head Cap 
NH93557- Steering Bushing 	NH93534-Nylon Nut M3 	NH93534-Nylon Nut M4 	NH93531-B-Clip ($\phi 7 \phi 4 \phi 2.5 \phi 2.3$) 	NH94886-Washer 8*5.2*0.5 
NH93539-O-Ring 	NH93540-Oil Bearing $\phi 15 * \phi 10 * 4$ 			

NH93767-Oil Bearing Ø5*Ø10*4 	NH94816-Ball Bearing Ø15*Ø10*4 	NH93541-Ball Bearing Ø10*Ø5*4 	NH93554-M3*4 Grub Hex. Screw 	NH93555- Grub Hex. Screw M4*4 
NH94895-Cap Head Self- Tapping Screw 3*15 10P 	NH93544-Cap Head Self- Tapping Screw 3*12 6P 	NH93542-Cap Head Self- Tapping Screw 3*8 6P 	NH93543-Cap Head Self- Tapping Screw 3*10 10P 	NH93545-TT3*20 BH Screw 4P 
NH94887-3*12 Cap Head Machine Screw 4P 	NH93553-3*10 Cap Head Machine Screw 6P 	NH94403-3*8 Cap Head Machine Screw 10P 	NH94282-3*14 Cap Head Machine Screw 6P 	NH94888-BT2.6*12 BH Screw 4P 
NH93546-Round Head Self-Tapping Screw 2*8 8P 	NH93547-Round Head Self-Tapping Screw 2*10 10P 	NH94889-Round Head Machine Screw 3*11 6P 	NH94890-5-Countersunk Cross Head Machine Screw 3*14 4P 	NH93548-Countersunk Cross Head Self- Tapping Screw 3*10 15P 
NH93549-Countersunk Cross Head Self- Tapping Screw 3*14 13P 	NH93551-ISO 3*10 Screw 8P 	NH94891-TPE3*25FH Screw 4P 	NH94892-Flat Head Self Tapping Screw 3*16 10P 	NH93552-M3*10 Column Head Hex. Screw 10P 
NH94281-M3*8 Column Head Hex. Screw 4P 	NH94280-M3*30 Column Head Hex. Screw 4P 	NH94539- Discal Screw M3*11 8P 		

NH94838-Chassis 	NH94839-Front Upper Arm 	NH94840-Front Lower Arm 	NH94841-Rear Lower Arm 	NH94842-Rear Upper Arm 
NH94843-Front Upper Arm Holder 	NH94844-Shock Absorber 	NH93583-Shock Tower 	NH93582-Body Post 	NH93579-Front Bumper 
NH94845-Rear Bumper 	NH94846-Front Shock Tower Holder 	NH94847-Rear Shock Tower Holder 	NH94848-Front Bumper Post 	NH94849-Bumper Spring 
NH94850-Steering Hub (Left/Right) 	NH94851-Rear Wheel Hub Carrier (Left/Right) 	NH94852-Front Gear Box Housing 	NH94853-Rear Gear Box Housing 	NH94854-Front Gear Box Complete 
NH94855-Rear Gear Box Complete 	NH93537-Steering Ackerman Joint 	NH93538-Steering Arm Complete B 	NH94856-Steering Assembly A 	NH94284-Radio Tray 
NH94857-Radio Tray Post A 	NH94858-Radio Tray Post B 	NH94893- Wheels Complete 	NH94859-Wheel Axle 	NH93781-Wheel Hex. 
NH94860-Suspension Arm Pad 				

ESPAÑOL

Este es un producto complejo de hobby, no es un juguete. No recomendado para menores de 14 años. Debe ser usado con precaución y sentido común y requiere una un mínimo básico de habilidad para su pilotaje. No utilizar este producto de manera segura y responsable puede causar lesiones o daños en el propio producto u otras propiedades. Este producto no está recomendado para niños sin la estricta supervisión de un adulto. El manual del producto contiene instrucciones de seguridad, uso y mantenimiento. Es importante leer el manual y seguir las instrucciones y avisos que explica antes de manipularlo, prepararlo o usar para poder pilotarlo correctamente y evitar daños o lesiones.

ENGLISH

This is a sophisticated hobby product and not a toy. Children under the age of 14 are forbidden. It must be operated with caution and common sense and requires some basic mechanical ability. Failure to operate this product in a safe and responsible manner could result in injury or damage to the product or other property. This product is not intended for use by children without direct adult supervision. The product manual contains instructions for safety, operation and maintenance. It is essential to read and follow all the instructions and warnings in the manual, prior to assembly, setup or use, in order to operate correctly and avoid damage or injury.

DEUTSCH

Dieses Modell ist ein hochentwickeltes Hobbygerät, kein Spielzeug. Es ist für Kinder unter 14 Jahre nicht geeignet. Es sollte mit viel Vorsicht und gesundem Menschenverstand verwendet werden und um ihn zu steuern ist ein Minimum an Handfertigkeit notwendig. Eine nicht sichere und unverantwortliche Verwendung kann zu Schäden am Modell selber als auch an anderen Gegenständen führen. Dieses Gerät ist nicht für Kinder ohne strikte Überwachung durch einen Erwachsenen geeignet. Aus dem Handbuch zu diesem Modell gehen wichtige Hinweise zur Sicherheit, Verwendung und Wartung hervor. Daher sollten Sie dieses aufmerksam lesen und die darin enthaltenen Anweisungen und Hinweise beachten, bevor Sie das Modell vorbereiten und in Betrieb nehmen. Auf diese Weise werden Sie lernen, ihn korrekt zu steuern und Schäden oder Verletzungen zu vermeiden.

FRANÇAIS

Ceci est un produit sophistiqué de loisirs et non un jouet. Interdit aux enfants de moins de 14 ans. Il doit être utilisé avec précaution et bon sens, nécessite des connaissances de base en mécanique. Le fait de ne pas utiliser ce produit d'une manière sécuritaire et responsable peut provoquer des blessures ou des dommages au produit ou à d'autres biens. N'est pas adapté à une utilisation par des enfants sans la surveillance directe d'un adulte. Le manuel contient des instructions relatives à la sécurité, à l'utilisation et à l'entretien de ce produit. Il est essentiel de lire et de suivre toutes ces instructions et les avertissements avant assemblage, installation ou utilisation du produit afin de garantir un fonctionnement correct, sans causer de dommages ou de blessures.

PORTUGUES

Este é um produto completo de hobby, não é um brinquedo. Não recomendado para menores de 14 anos. Deve ser usado com precaução e sentido de responsabilidade, requer um mínimo básico de habitação para sua pilotagem. Não utilizar este produto de maneira insegura ou irresponsável, pode causar lesões ou danos no próprio produto ou em outras propriedades. Este produto não é recomendado para crianças sem a supervisão de um adulto. O manual do produto contém instruções de segurança, uso e manutenção. É importante ler o manual e seguir as instruções e avisos que explica antes de o manipular, preparando-o para usar, poder pilota-lo correctamente e evitar danos ou lesões.

NINCO DESARROLLOS S.L. declara que este sistema de radiocontrol está en conformidad con los requisitos básicos de las correspondientes Directivas Europeas. La Declaración de Conformidad original se puede obtener accediendo a la sección **descargas** de la siguiente dirección web: **www.ninco.com**

NINCO DESARROLLOS S.L. hereby declares that this radio control system is in accordance with the basic requirements of the corresponding European Directives. The original Declaration of Conformity can be obtained clicking the **download** area in the following web address: **www.ninco.com**

Español [Spanish]:

Por medio de la presente NINCO DESARROLLOS S.L. declara que el equipo de radio control cumple con los requisitos esenciales y cualesquiera otras disposiciones aplicables o exigibles de la Directiva 1999/5/CE.

English:

Herby, NINCO DESARROLLOS S.L., declares that this Radio Control Equipment is in compliance with the essential requirements and other relevant provisions of Directive 1999/5/EC.

Português [Portuguese]:

NINCO DESARROLLOS S.L. declara que este Radio Control Equipment está conforme com os requisitos essenciais e outras disposições da Directiva 1999/5/CE.

Deutsch [German]:

Hiermit erklärt NINCO DESARROLLOS S.L., dass sich das Gerät Radio Control Equipment in Übereinstimmung mit den grundlegenden Anforderungen und den übrigen einschlägigen Bestimmungen der Richtlinie 1999/5/EG befindet.

Français [French]:

Par la présente NINCO DESARROLLOS S.L. déclare que l'appareil de Radio Control est conforme aux exigences essentielles et aux autres dispositions pertinentes de la directive 1999/5/CE.

Italiano:

Con la presente, la NINCO DESARROLLOS S.L. dichiara che questa attrezzatura di Radio Controllo è conforme ai requisiti essenziali e a qualsiasi altra disposizione applicabile o richiesta dalla Direttiva 1999/5/CE

SERVICIO TÉCNICO ONLINE: PARA GARANTÍA Y ATENCIÓN AL CLIENTE VISITE www.ninco.com
ONLINE CUSTOMER SERVICE AND WARRANTY VISIT www.ninco.com.

CE 0678



MADE IN CHINA

NINCO4RC is brand of NINCO DESARROLLOS S.L.

C/ra. de l'Hospitalet 32

08940 Cornellà Barcelona Spain

CIF B-60307725

