

NINCOAIR®

NH90122 ORUS



ORUS

MANUAL DEL USUARIO
USER HANDBOOK

CONTENIDO - CONTENT - CONTEÚDO - INHALT - CONTENU - CONTENUTO

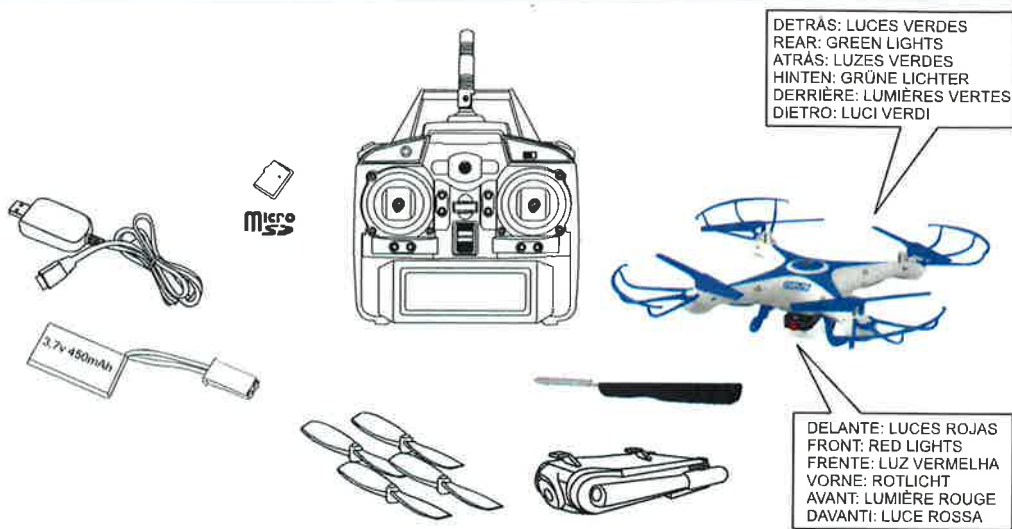

COLOCACIÓN DE LAS PILAS - BATTERIES INSTALLATION - COLOCAÇÃO DAS BATERÍAS - BATTERIE INSTALLATION - INSTALLATION DES PILES - INSTALLAZIONE DELLE BATTERIE

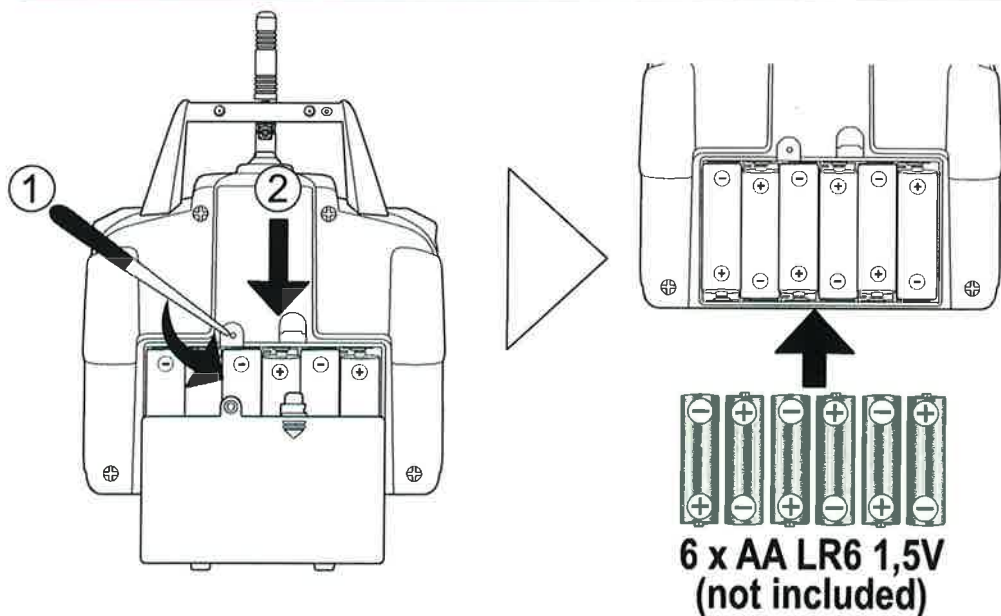

CÓMO JUGAR - HOW TO PLAY - COMO JOGAR - WIE SPIELEN - COMMENT JOUER - COME GIOCARE

- ① Interruptor Apagado / Encendido - Switch: ON / OFF - Ligar / Desligar - An / Aus - Marche / Arrêt - ON / OFF
- ② LED indicador encendido/apagado - ON/OFF indicator LED - LED indicador de funcionamiento - An / Aus LED - LED indicateur ON / OFF - LED indicatore ON / OFF
- ③ Soporte teléfono - Phone fixture - Sustentação do telefone - Telefon-Support - Base pour le téléphone - Base per il telefono
- ④ Brazo desplegable - Extensible arm - Braço extensível - Ausfahbaren Arm - Bras extensible - Braccio estensibile
- ⑤ Arriba / abajo (acelerador) Derecha / izquierda (giro) - Up / down (throttle) Turn right or left - Cima / baixo (acelerador) Virar à direita ou à esquerda - Oben / Unten (Drossel) rechts / links (abbiegen) - Monter / descendre (gaz) à gauche / à droite (tourner) - ascendere / discendere (accelerare) girare a destra / sinistra
- ⑥ **NO FUNCTION**
- ⑦ Ajuste (dirección) - Trim (direction) - Compensador de direção - Trimmung (rotation) - Ajustement (rotation) - regolamento de la rotazione
- ⑧ Dual rate 60% - 80% - 100%
- ⑨ **IOC mode**
- ⑩ Ajuste (Alabeo) - Trim (roll) - Compensador de rob - Trimmung (krebs) - Ajustement (crab) - regolamento dello spostamento laterale
- ⑪ Avance / retroceso & derecha / izquierda (alabeo) - Forward / Backward & right / left (roll) - avançar / retroceder & direita / esquerda (rolo) - vorwärts / rückwärts & links / rechtsh (krebs) - avant / arrière & gauche / droite (crab) - avanti / indietro & destra / sinistra (spostamento laterale)
- ⑫ Ajuste (avance / retroceso) - Trim (forward / backward) - Compensador (para trás / para a frente) - Trimmung (vorwärts/rückwärts) - Ajustement (avant / arrière) - regolamento (avanti / indietro)
- ⑬ **FLIP 360°**
- ⑭ - Pulsar una vez para tomar una foto y mantener pulsado (3 seg) para empezar a grabar video. Mantener pulsado (3 seg) para detener grabación. - Press once to take a photo, keep pushed for 3 sec to start the video recording. Push for 3 sec. to stop the video recording.

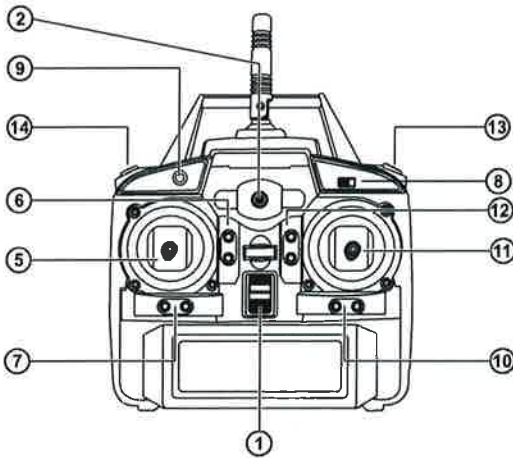

DESPEGUE - TAKE OFF - DECOLAGEM - ABFLUG - DÉCOLLAGE - DECOLLO

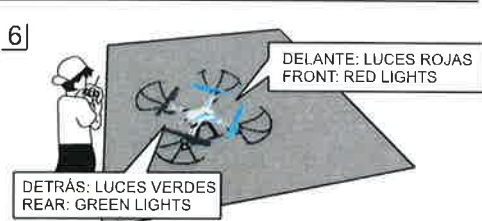
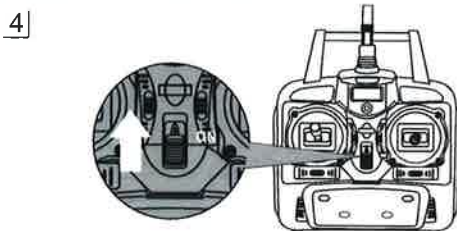
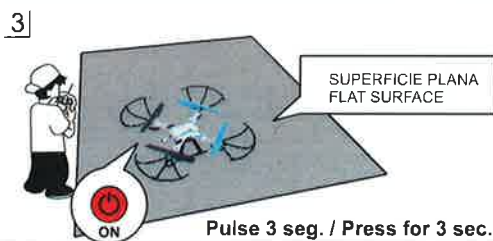
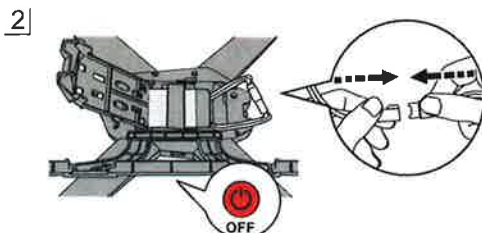
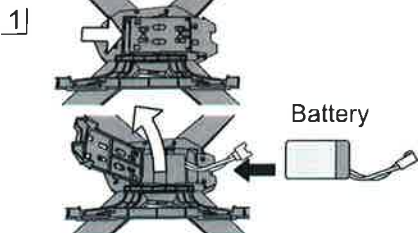

AUTOMATIC BINDING

Cuando las luces permanezcan fijas, la asociación estará hecha.
When LEDS remaining fixed, binding will be done.

CONTROL DE VUELO - FLIGHT CONTROL - VÔ DO HELICOPTERO - HELIKOPTER FLIEGEN - VOL DE L'HELICOPTÈRE - FAR VOLARE L'ELICOTTERO

MODE 2

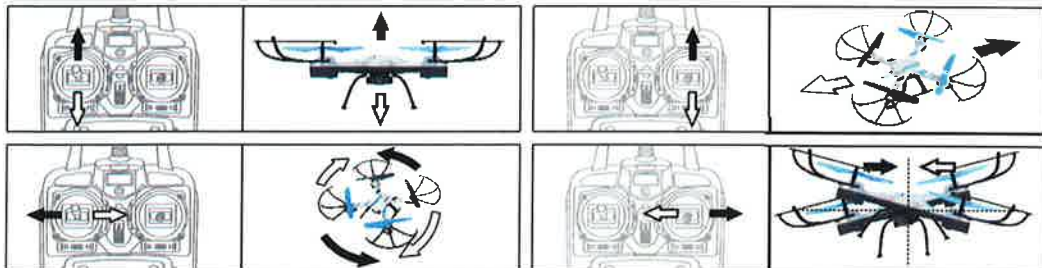

COMPENSACIÓN DEL DRONE - TRIM ADJUSTMENTS



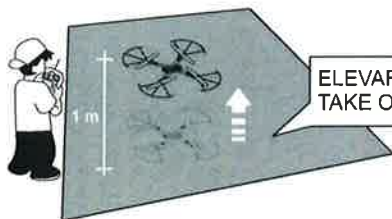









1)



ELEVAR EL DRONE 1 m. DEBE PERMANECER QUIETO.
TAKE OFF THE DRONE 1 m. IT MUST REMAINS STILL.

2)

CORRECCIÓN DE MOVIMIENTOS - MOVEMENTS CORRECTION

 <p>FORWARD</p>	<p>SI EL DRONE AVANZA, CORREGIR PULSANDO: IF DRONE GOES FORWARD, CORRECT BY PRESSING:</p>	
 <p>BACK</p>	<p>SI EL DRONE RETROCEDE, CORREGIR PULSANDO: IF DRONE GOES BACKWARD, CORRECT BY PRESSING:</p>	
 <p>RIGHT</p>	<p>SI EL DRONE GIRA A LA DERECHA, CORREGIR PULSANDO: IF DRONE TURNS RIGHT, CORRECT BY PRESSING:</p>	
 <p>LEFT</p>	<p>SI EL DRONE GIRA A LA IZQUIERDA, CORREGIR PULSANDO: IF DRONE TURNS LEFT, CORRECT BY PRESSING:</p>	
 <p>RIGHT</p>	<p>SI EL DRONE ALABEA HACIA LA DERECHA, CORREGIR PULSANDO: IF DRONE ROLLS TO RIGHT, CORRECT BY PRESSING:</p>	
 <p>LEFT</p>	<p>SI EL DRONE ALABEA HACIA LA IZQUIERDA, CORREGIR PULSANDO: IF DRONE ROLLS TO LEFT, CORRECT BY PRESSING:</p>	

IOC MODE - INTELLIGENT ORIENTATION CONTROL

- Pulse el botón **(9)** para entrar en el modo IOC, el VISOR VR restablecerá la dirección. No importa la dirección hacia donde vaya, el VISOR VR volará de vuelta al usuario cuando mueva hacia atrás el joystick y volará hacia adelante cuando se mueva el joystick hacia adelante.
- Press the **(9)** button to enter IOC, the VISOR VR will reset the direction. No matter what direction the head of VISOR VR towards, it will fly to controller when you pullback the direction joystick, it will fly forward when you push the joystick.

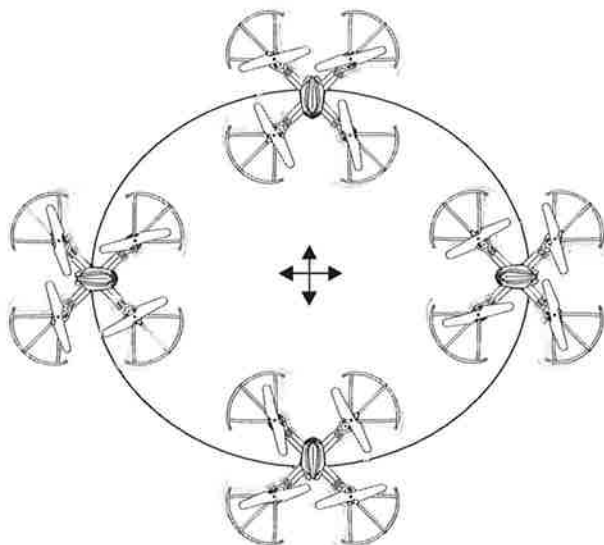

FLIP 360° - SELECTOR DE VELOCIDAD / DUAL RATE

FLIP 360°

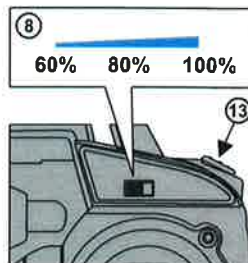
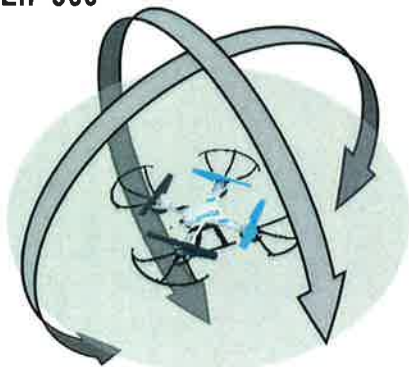

- Pulsando el botón (13), es posible hacer acrobacias 3D
- Pressing (13) button, it's possible perform 3D acrobatics.

CARGA - CHARGING - CARGA - LADEN - CHARGE - CARICARE

TIEMPO DE CARGA MÁXIMO
MAXIMUM CHARGING TIME



60 min

Después, desconectar (1) y (2).

After that, disconnect (1) and (2).

Red LED



LED ENCENDIDO = CARGA COMPLETA
LED ON = FULL CHARGE

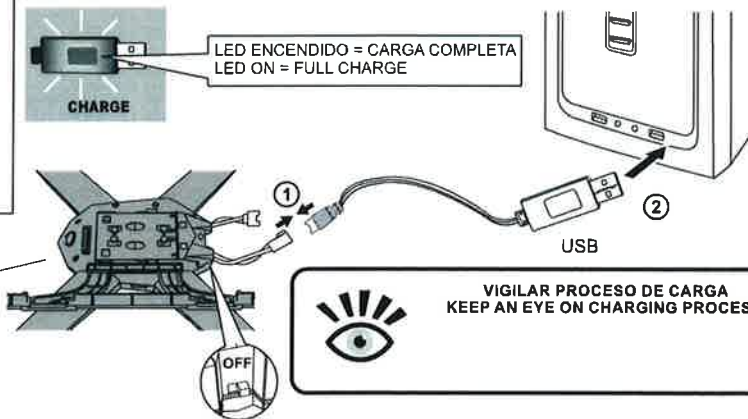

Li-Po 3,7 V
450 mAh
Battery

CARACTERÍSTICAS

- Drone 2,4 Ghz
- Largo tiempo de vuelo
- Diseño para uso en interiores/exteriores
- Multidireccional y 4 canales
- Máxima estabilidad (6-axis giro)

ESPECIFICACIONES:

- Longitud fuselaje: 395mm
- Diámetro rotor principal: 138mm
- Peso: 104gr
- R/C 2,4 Ghz
- Área control: <40m
- Tiempo de vuelo: 5-6min
- 4 canales

REQUERIMIENTOS BATERÍA EMISORA:

Baterías necesarias: 6 x 1,5V alcalinas (no incluidas)

REQUERIMIENTOS BATERÍA DRONE:

Batería incluida: 1 x 3,7 V 450 mAh Li-Po recargable

PRECAUCIONES DE SEGURIDAD:

Aviso: El modelo equipa un circuito electrónico que en ningún caso debe ser manipulado.

Cualquier modificación o cambio que se realice que no esté expresamente aprobado por

la parte responsable de su cumplimiento, pueden invalidar la autorización del usuario para operar con este equipo.

1. Mantenga alejado el cuerpo (manos, pelo...) de las hélices mientras esté el interruptor en posición de encendido.
2. Desconectar el transmisor y helicóptero cuando no se use.
3. Sacar las pilas del transmisor cuando no esté en funcionamiento.
4. Para obtener máximo rendimiento y prestaciones se recomienda el uso de pilas alcalinas.
5. Mantenga el aparato siempre a la vista para supervisar todo el tiempo.
6. Reemplace las pilas tan pronto se detecten fallos en el funcionamiento.
7. Guarden estos datos para futuras referencias.
8. Es necesario un estricto cumplimiento del manual de instrucciones mientras esté operando el producto.
9. El cargador de la emisora fue fabricado especialmente para su modelo. No lo utilice para cargar otras baterías que no sean las del helicóptero.

PRECAUCIONES CON LAS BATERÍAS

1. Las pilas no recargables no deben ser recargadas.
2. Deben quitarse las recargables de la emisora antes de iniciar su carga.
3. Las pilas recargables deben cargarse por un adulto.
4. No mezclar distintos tipos de pilas, ni mezclar nuevas con usadas.
5. Se recomienda utilizar pilas del mismo tipo o equivalentes.
6. Compruebe la posición de las pilas según correcta polaridad.
7. Sacar las pilas agotadas del producto.
8. Las terminales de suministro no deben ser cortocircuitadas.

DRONE EQUIPADO CON BATERÍA DE LI-PO RECARGABLE.**PRESTE ATENCIÓN A LAS SIGUIENTES NORMAS DE SEGURIDAD DE USO:**

Por favor, guarde esta información para futuras consultas.

1. No arroje las baterías al fuego u otra fuente de calor.
2. No use ni deje las baterías cerca de una fuente de calor como un fuego o un calentador.
3. No arroje las baterías contra una superficie dura.
4. No sumerja las baterías en agua, manténgalas en un ambiente seco y fresco.
5. Recargar las baterías con el cargador de batería indicado específicamente para este propósito.
6. No sobre-descargue las baterías.
7. No conecte las baterías a un dispositivo eléctrico.
8. No suelde las baterías ni las rasque o perforo con uñas u otros objetos cortantes.
9. No transporte ni almacene las baterías junto con objetos metálicos.
10. Cargue las baterías cada 6 meses
11. Apague el equipo después de usarlo
12. Para el reciclaje de las pilas, tape primero los polos con celo o introdúzcalo en una bolsa de plástico.
13. En caso que la batería se hinche o se deforme durante el proceso de carga o descarga, interrumpa de forma inmediata tal carga o descarga. Existe riesgo de incendio. Ante la más mínima deformación o hinchazón de la batería, proceda a ponerla fuera de servicio.

AVISO ESPECIAL PARA ADULTOS

1. Revisar regularmente para evitar daños en el conector, cierre y otras partes. En caso de daño, el juguete no debe ser usado hasta que esté reparado.
2. Juguete no recomendado para menores de 14 años.
3. Usar siempre el cargador suministrado. No intente usar este cargador para otro tipo de baterías.
4. Es recomendable la supervisión de un adulto para instalar o sustituir las baterías.
5. En entornos con descargas electroestáticas la muestra puede funcionar mal y requerir que se vuelva a configurar.

CUIDADO Y MANTENIMIENTO

1. Retirar las baterías del juguete cuando vaya a estar un cierto tiempo sin uso (sólo de la emisora).
2. Limpie la superficie del producto con un paño suave.
3. Mantenga el producto alejado del calor directo
4. No sumerja el producto en agua, ya que puede dañar los componentes electrónicos

ZONAS DE VUELO

Elija un lugar con las siguientes condiciones:

1. Zona interior/externo con condiciones ambientales tranquilas (aires acondicionados/viento afectan considerablemente el vuelo).
2. Es aconsejable una superficie de 4m x 5m por una altura de mínimo 2,5m.
3. Asegúrese de que no haya elementos que interfieran en la zona de vuelo: ventiladores, lámparas de lectura, árboles,... u otros elementos peligrosos.

- El usuario dispone del control Iniciación (60%) y Avanzado (100%) según sus habilidades de pilotaje. Presionar los botones de ajuste de la emisora para cambiar de Nivel. El avanzado es ideal para pilotos expertos. Se recomienda elegir Inicial si se trata del primer vuelo del usuario, ya que es de movimientos más lentos y progresivos.

AVISO

No recomendable para niños de menos de 14 años debido al pequeño tamaño de algunas piezas que pueden ser ingeridas o inhaladas.
No toque la hélice cuando esté en funcionamiento.
No juegue encima de la cabeza de las personas.
Se recomienda la supervisión de un adulto.
El uso de este modelo es responsabilidad suya.

RESOLUCIÓN DE PROBLEMAS

SINTOMA	CAUSA	SOLUCION
- Las palas no giran	- Batería desconectada - La batería se está agotando	- Conectar - Recargue la batería

CHARACTERISTICS:

- 2,4 Ghz Drone
- Long flying time
- Indoor/outdoor design
- Multidirectional and 4 channels
- Maximum stability (6-axis giro)

ESPECIFICATIONS:

- Fuselage length: 395mm
- Main rotor diameter: 138mm
- Weight: 104gr
- R/C 2,4 Ghz
- Control range: <40m
- Flying time: 5-6min
- 4 channels

TRANSMITTER BATTERY REQUIEREMENTS:

Batteries needed: 6 x 1,5V alkaline

DRONE BATTERY REQUIREMENTS:

Battery included: 1 x 3,7 V 450 mAh Li-Po rechargeable (included).

SAFETY PRECAUTIONS:

Warning: Do not manipulate the helicopter electronic equipment.

1. Do not touch any rotating part (gear, propeller...) when flying to avoid any injuries or damage.
2. Switch off the helicopter and the transmitter when not being in use.
3. Take off the batteries when not being in use.
4. It is recommended the use of alkaline batteries.
5. The vehicle must be always under supervision when operating.
6. Replace the batteries as soon any malfunctioning is detecting.
7. Save this manual for further references.
8. Please follow strictly this manual when operating.
9. The transmitter charger has been designed to operate with its own model batteries. Do not use it to charge other kind of batteries

BATTERY CAUTIONS

1. Not rechargeable batteries must not be chargeable.
2. Take off the batteries from the transmitter before charging.
3. Charging process must be done by an adult.
4. Do not mix different batteries or new and old batteries.
5. It is recommended the use of the same type of batteries.
6. Check the correct position and respect the polarity.
7. Take off the old batteries.

**DRONE FEATURED WITH LI-PO BATTERY RECHARGEABLE.
PLEASE READ CAREFULLY THESE SECURITY GUIDELINES:**

Please, read through the whole instruction manual and keep for further reference.

1. Do not dispose of the battery into fire or heat.
2. Do not use or leave the battery near a heat source, such as fire or a heater.
3. Do not strike the battery or throw it against a hard surface.
4. Do not immerse the battery into water. Keep the battery cool and dry.
5. When recharging the battery, use only the charger designed for that purpose.
6. Do not over-discharge the battery.
7. Do not connect the battery to an electrical outlet.
8. Do not directly solder the battery or pierce it with a nail or other sharp object.
9. Do not transport or store the battery together with metal objects such as necklaces, hairpins, etc.
10. Charge the battery every six months.
11. Turn off your equipment power switch after use.
12. Recycle used batteries after covering the battery terminals with insulation tape or inserting the battery into an individual polybag.
13. Should the rechargeable battery swell or deform while discharging or recharging, you have to immediately stop charging or discharging the battery. There is a danger of fire! Even in case of slight deforming or ballooning the rechargeable battery has to be taken out of operation.

SPECIAL WARNING FOR ADULTS

1. Check regularly the product to avoid injuries. In case of damage, do not use again the toy until it will be totally repaired.
2. Toy not recommended for children under 14 years of age.
3. Always use the charger provided. Do not use this charger for other type of batteries.
4. It is recommended the substitution of batteries is done by an adult.
5. In certain environments (electrostatics) the vehicle could have a malfunctioning.

MAINTENANCE

1. Take off the batteries from the transmitter if the vehicle has not been used for a long period of time.
2. Clean the surface of the vehicle with a soft cloth.
3. Never leave the vehicle under a direct hot source.
4. Do not sink the vehicle under water.

FLIGHT ENVIRONMENT

Fly on a sunny day, without wind:

1. This helicopter is recommended for indoor/ exterior use (avoid the air conditioned/wind, may affect the flight).
2. Do not fly in extreme temperature. Do not fly in strong wind. Select a large, wide-open area to fly (4m x 5m x 2,5m).
3. Make sure the area is far from people, animals, trees, buildings, high-voltage wire and other obstructions.

- The user has **Beginner (60%)** or **Advanced (100%)** control depending on your piloting skills. Push the buttons to change level. Advanced is ideal for experienced riders. Beginner choice is recommended if it is the first flight of the user, since it is slow and progressive movements.

WARNING

**Not recommended for children under 14 years of age.
Contains small parts likely to be swallowed or inhaled.
Do not touch any rotating part when flying.
Do not fly over people.
It is recommended to play under the guidance of an adult.
Use of this model is your responsibility.**

TROUBLE SHOOTING

WHAT HAPPENS	CAUSE	SOLUTION
- The blades do not spin	- Battery disconnected - Battery almost exhausted	- Connect - Charge the battery

ESPAÑOL

Este es un producto complejo de hobby, no es un juguete. No recomendado para menores de 14 años. Debe ser usado con precaución y sentido común y requiere una un mínimo básico de habilidad para su pilotaje. No utilizar este producto de manera segura y responsable puede causar lesiones o daños en el propio producto u otras propiedades. Este producto no está recomendado para niños sin la estricta supervisión de un adulto. El manual del producto contiene instrucciones de seguridad, uso y mantenimiento. Es importante leer el manual y seguir las instrucciones y avisos que explica antes de manipularlo, prepararlo o usar para poder pilotarlo correctamente y evitar daños o lesiones.

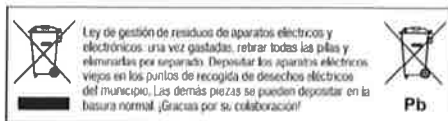

ENGLISH

This is a sophisticated hobby product and not a toy. Children under the age of 14 are forbidden. It must be operated with caution and common sense and requires some basic mechanical ability. Failure to operate this product in a safe and responsible manner could result in injury or damage to the product or other property. This product is not intended for use by children without direct adult supervision. The product manual contains instructions for safety, operation and maintenance. It is essential to read and follow all the instructions and warnings in the manual, prior to assembly, setup or use, in order to operate correctly and avoid damage or injury.

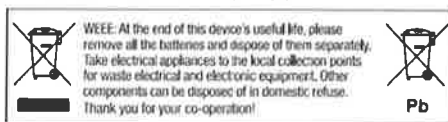

NINCO DESARROLLOS S.L. declara que este sistema de radiocontrol está en conformidad con los requisitos básicos de las correspondientes Directivas Europeas. La Declaración de Conformidad original se puede obtener accediendo a la sección **descargas** de la siguiente dirección web: **www.ninco.com**

NINCO DESARROLLOS S.L. hereby declares that this radio control system is in accordance with the basic requirements of the corresponding European Directives. The original Declaration of Conformity can be obtained clicking the **download** area in the following web address: **www.ninco.com**

Español [Spanish]:

Por medio de la presente NINCO DESARROLLOS S.L. declara que el equipo de radio control cumple con los requisitos esenciales y cualesquiera otras disposiciones aplicables o exigibles de la Directiva 1999/5/CE.

English:
Hereby, NINCO DESARROLLOS S.L., declares that this Radio Control Equipment is in compliance with the essential requirements and other relevant provisions of Directive 1999/5/EC.

Português [Portuguese]:

NINCO DESARROLLOS S.L. declara que este Radio Control Equipment está conforme com os requisitos essenciais e outras disposições da Directiva 1999/5/CE.

Deutsch [German]:

Hiermit erklärt NINCO DESARROLLOS S.L., dass sich das Gerät Radio Control Equipment in Übereinstimmung mit den grundlegenden Anforderungen und den übrigen einschlägigen Bestimmungen der Richtlinie 1999/5/EG befindet.

Français [French]:

Par la présente NINCO DESARROLLOS S.L. déclare que l'appareil de Radio Control est conforme aux exigences essentielles et aux autres dispositions pertinentes de la directive 1999/5/CE.

Italiano:

Con la presente, la NINCO DESARROLLOS S.L. dichiara che questa attrezzatura di Radio Controllo è conforme ai requisiti essenziali e a qualsiasi altra disposizione applicabile o richiesta dalla Direttiva 1999/5/CE

SERVICIO TÉCNICO ONLINE: PARA GARANTÍA Y ATENCIÓN AL CLIENTE VISITE www.ninco.com
ONLINE CUSTOMER SERVICE AND WARRANTY VISIT www.ninco.com.

C E 0890



MADE IN CHINA

NINCOAIR is brand of NINCO DESARROLLOS S.L.
Ctra. de l'Hospitalet 32
08940 Cornellà Barcelona Spain
CIF B-60307725
XXXXXXXXXXXXXXXXXXXX