

NINCOAIR®

NH90128



SPIKE

FJNINCO®

MANUAL DEL USUARIO
USER HANDBOOK
MANUAL DO USUARIO
HANDBUCH
MANUEL DE L'UTILISATEUR
MANUALE D'USO
BRUGSVEJLEDNING
BRUKERHÅNDBOK
KÄYTTÖOHJE
ANVÄNDARMANUAL
GEBRUIKSAANWIJZING

**CONTENIDO - CONTENT - CONTEUDO - INHALT - CONTENU
CONTENUTO - INDHOLD - INNHOLD - SISÄLTÖ - INNEHÅLL - INHOUD**



Cargador USB
USB charger
Chargeur USB
Carregador USB
USB-Ladegerät
Caricatore USB

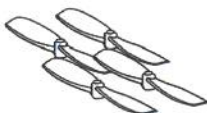
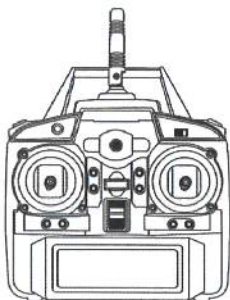

DETRÁS: LUCES VERDES - REAR: GREEN LIGHTS
ATRÁS: LUZES VERDES - HINTEN: GRÜNE LICHTER
DERRIÈRE: LUMIÈRES VERTES - DIETRO: LUCI VERDI
BAG: GRØNTE LYSER - BAK: GRØNTE LYSER
TAKAISIN: VIHREÄ VALO - BAKGRUND: GRÖN LJUS
ACHTER: GROENE LICHTEN

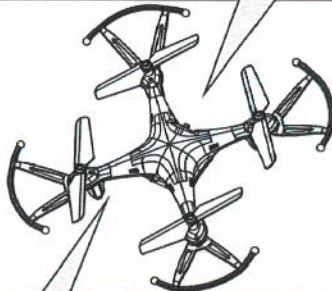

DELANTE: LUCES ROJAS - FRONT: RED LIGHTS
FRENTE: LUZ VERMELHA - VORNE: ROTLICHT
AVANT: LUMIÈRE ROUGE - DAVANTI: LUCE ROSSA
FRONT: RØD LYS - FRONT: RØD LYS
ETU: PUNAISSET VALOT - FRONT: RÖDA LJUSER
VOORZIJD: RODE LICHTEN

**COLOCACIÓN DE LAS BATERÍAS - BATTERIES INSTALLATION - COLOCAÇÃO DAS BATERÍAS - BATTERIEN INSTALLATION
INSTALLATION DES PILES - INSTALLAZIONE DELLE BATTERIE - BATTERIER INSTALLATION - PLASSERING AV BATTERIER
PARISTOJEN ASETTAMINEN PAIKOILLEEN - PLACERING AV BATTERIERN - PLAATSING VAN DE BATTERIJ**

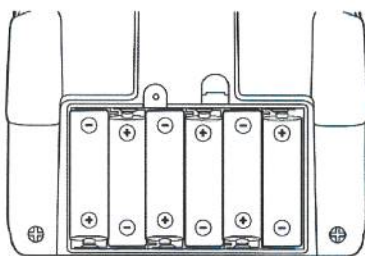
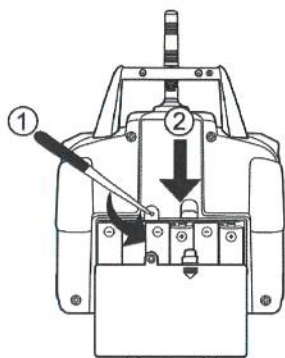

**6 x AA LR6 1,5V
(not included)**

2,4Ghz Potencia de radiofrecuencia máxima <10 dBm - 2,4Ghz Maximum radio-frequency power transmitted <10 dBm
2,4Ghz Potencia maxima da radiofrecuencia <10 dBm - 2,4Ghz Maximale Funkfrequenzleistung <10dBm
2,4Ghz Puissance de fréquence radio maximale <10 dBm - 2,4Ghz Potenza di radiofrequenza massima <10 dBm
2,4Ghz Maksimal radiofrekvensstrøm <10 dBm - 2,4Ghz Maksimal radiofrekvensstrøm <10 dBm
2,4Ghz Suurin radiotaajuusteho <10 dBm - 2,4Ghz Maximal radiofrekvens <10 dBm
2,4Ghz Maximaal radiofrequentievermogen <10 dBm

**CÓMO JUGAR - HOW TO PLAY - COMO JOGAR - WIE SPIELEN - COMMENT JOUER - COME GIOCARE
SÅDAN LEGER DU - HVORDAN KONTROLLERE - TOIMINTAOHJE - HUR MAN KÖR - HOE TE SPELEN**

- ① Interruptor Apagado/Encendido - Switch: ON/OFF - Ligar/Desligar - An/Aus - Marche/Arrêt - interruttore: spento/avviare - Skifte: ON / OFF - Bryter: PÅ / AV - Kytikin: ON / OFF - Stäng av / på - Schakel uit / aan
- ② Led indicador encendido/apagado - ON/OFF indicator LED - LED indicador de funcionamento - An/Aus LED - LED indicateur ON/OFF - LED indicat ON/OFF - ON / OFF indikator LED - ON / OFF indikator LED - ON / OFF-merkivalo - ON / OFF-indikatorlamp - AAN / UIT-indicator LED
- ③ NO FUNCTION
- ④ NO FUNCTION
- ⑤ Arriba/abajo (acelerador) Derecha/izquierda (giro) - Up/down (throttle) Turn right or left - Cima/baixo (acelerador) Virar à direita ou à esquerda - Oben/Unten (Drossel) rechts/links (abbliegen) - Monter/descendre (gaz) à gauche/à droite (tourner) - ascendere / discendere (accelerare) girare a destra/sinistra Op / ned (gasspæld) Drej til højre eller venstre - Opp / ned (gasspæld) Vri til høyre eller venstre - Ylös / alas (kaasuvipu) Käännä oikealle tai vasemmalle - Upp / ner (gasspäll) Vrid höger eller vänster - Omhoog / omlaag (gas) Draai naar rechts of links
- ⑥ Ajuste arriba / abajo - Trim up / down - Aparar para cima / para baixo - Trimmen auf und ab - Ajustement monter / descendre - Assetto alto / bas
- ⑦ Ajuste (dirección) - Trim (direction) - Compensador de direção - Trimmung (rotation) - Ajustement (rotation) - regolamento de la rotazione
- ⑧ Dual rate 30-60-100%
- ⑨ IOC mode
- ⑩ Ajuste (alabeo) - Trim (roll) - Compensador de rob - Trimmung (krebs) - Ajustement (crab) - regolamento dello spostamento laterale - Trim (rulle) - Trim (rulle) - Trim (roll) - Trimma (rulla) - Trim (rol)
- ⑪ Avance/retroceso & derecha/izquierda (alabeo) - Forward/Backward & right/left (roll) - avançar/retroceder & direita/esquerda (rolo) - vorwärts/rückwärts & links/rechtsh (krebs) - avant/arrière & gauche/droite (crab) - avanti/indietro & destra/sinistra (spostamento laterale) Frem / tilbage og højre / venstre (rulle) - Fremover / bakover og høyre / venstre (rulle) - Eteenpäin / taaksepäin ja oikealle / vasemmalle (rulla) - Framåt / bakåt & höger / vänster (rulla) - Vooruit / achteruit en rechts / links (rol)
- ⑫ Ajuste Avance/retroceso - Trim Forward/Backward - Compensador para a frente/para trás - Vorwärts / Rückwärts trimmen - Réglage avance / retour - Regolazione avanti / indietro - Trim fremad / bagud - Trim fremover / bakover - Leikkaa eteenpäin / taaksepäin - Trim framåt / bakåt - Vooruit / achteruit trimmen
- ⑬ FLIP 360°
- ⑭ Botón despegue - take off button - Botao de decolagem - Knopf ausziehen - Bouton de décollage - Pulsante decollo - startknappen - ta av-knappen poista-painike - startknapp - startknop
- ⑮ Botón de aterrizaje - Landing button - Botao de aterragem - Landing taste - Bouton d'atterrissage - Pulsante di atterraggio - Landing-knap - Landing-knapp - Lasku-painike - Landing-knapp - Landingsknop

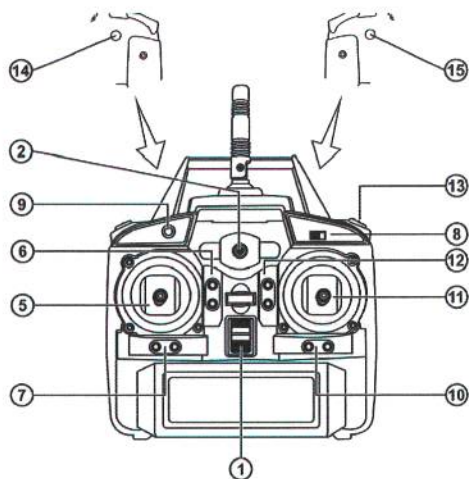

DESPEGUE - TAKE OFF - DECOLAGEM - ABFLUG - DÉCOLLAGE - DECOLLO - AFGANG - TA AV - OTTAA POIS - TA AV - OPSTIJGEN

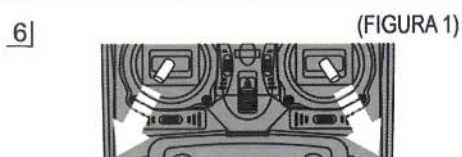
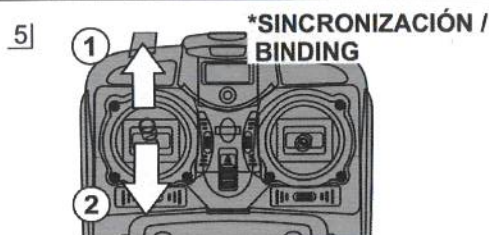
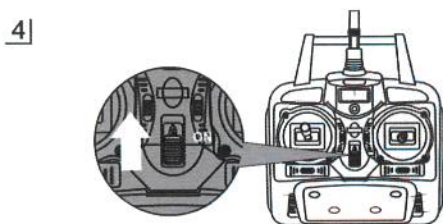
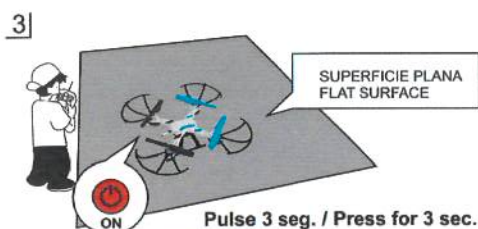
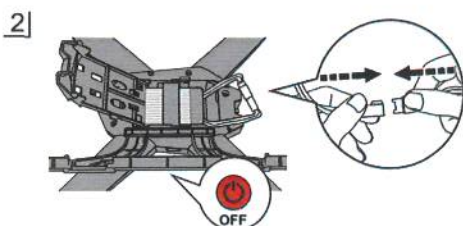
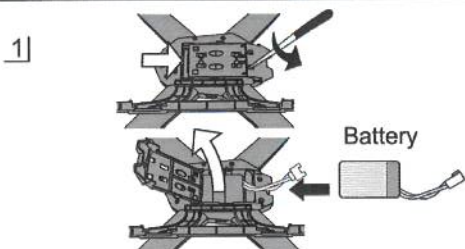

Cuando las luces permanezcan fijas, la asociación estará hecha.
When LEDs remaining fixed, binding will be done.

*
PARA ARRANCAR / APAGAR mirar página siguiente
TO START / STOP see next page
PARA INICIAR / PARAR, ver página seguinte
START / STOP, siehe nächste Seite
POUR DÉMARRER / ARRÊTER, voir page suivante
PER START / STOP, vedere la pagina successiva

CONTROL DE VUELO - FLIGHT CONTROL - CONTROLE DE VOO - FLUGKONTROLLE - CONTRÔLE DE VOL - CONTROLLO DEL VOLO - FLYVEKONTROL - FLYKONTROLL - LENNONOHJAUS - FLYGKONTROLL - VLUCHTCONTROLE

MODE 2

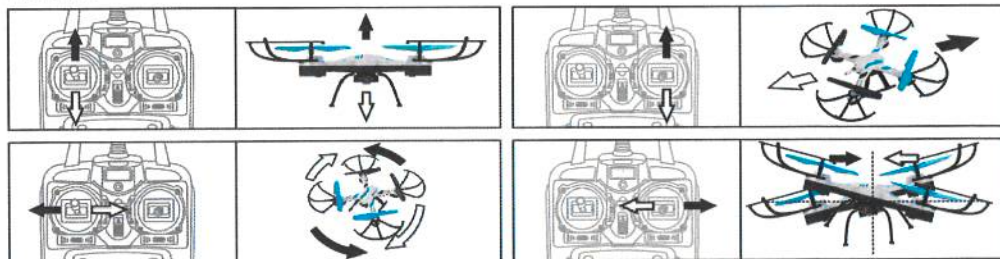

START / HOLD ALTITUDE MODE

HOLD ALTITUDE FLIGHT MODE

- Aguantar ambos sticks en esta posición para arrancar el drone (FIGURA 1).
Para despegar, stick (5) hacia arriba. Cuando dejemos de dar gas (neutral), el drone mantendrá una altura de vuelo constante. Mover el stick hacia abajo para descender. Después de aterrizar, aguantar de nuevo ambos sticks (durante 3 seg.) para detener los motores.
Usted también puede despegar o aterrizar utilizando los botones 14/15.
- Hold both sticks in this position to start the drone (FIGURA 1).
Move stick up (5) to take off. Keeping throttle at neutral position, the drone will have a constant flight altitude. Move stick down to landing. After landing, hold both sticks (for 3 sec.) to stop the motors.
You can also Take off or Landing by using buttons 14/15.
- Segure ambos sticks nessa posição para ligar o drone (FIGURA 1).
Para decolar, mova o stick (5) para cima. Quando paramos para gás (neutral), o drone vai manter uma altura de vôo constante. Mova o stick para baixo para descer. Após a aterragem, novamente manter ambos sticks (durante 3 seg.) para parar os motores.
Você também pode decolar ou pousar usando botões 14/15.
- Halten Sie beide Sticks des Drohnes in der startposition (FIGURA 1).
Zum abfliegen, den Stick (5) nach oben. In der Neutralstellung, der Drohne hält eine konstante Flughöhe. Den stick nach unten bewegen bis Landung.
Dannach, beide sticks halten (3 Sek.), Um die Motoren zu stoppen.
Sie können auch abheben oder Landung mit den Tasten 14/15.
- Mette les deux sticks dans la position indiquée pour démarrer le drone (FIGURA 1).
Déplacer le stick (5) pour décoller. En mettant l'accélérateur en position neutre, le drone reste dans altitude de vol constante. Déplacer le stick en bas pour l'atterrissage.
Après l'atterrissage, maintenir les 2 sticks comme sur l'image (FIGURA 1) indiqué.
Vous pouvez également décoller ou Atterrir à l'aide des boutons 14/15.
- Tenere entrambe sticks in questa posizione per iniziare il drone (Figura 1).
Per il decollo, il stick (5) in su. Quando smettiamo di dare gas (neutro), il drone conserva un'altezza costante di volo. Portare lo stick di fino a scendere.
Dopo l'atterraggio, tenere entrambe sticks di nuovo (per 3 sec.) per fermare i motori.
È anche possibile decollare o atterrare utilizzando i pulsanti 14/15.

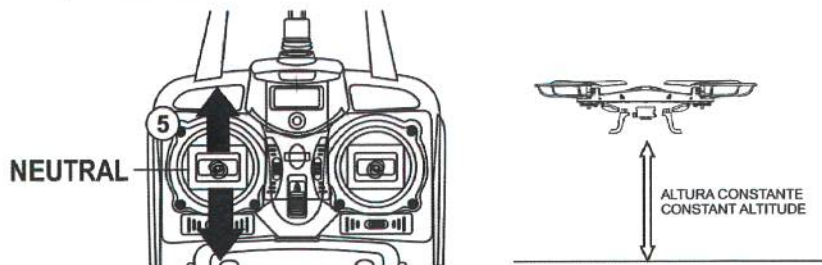

COMPENSACIÓN DEL DRONE - TRIM ADJUSTMENTS - COMPENSAÇÃO DE DRONE - TRIMMUNG EINSTELLEN - RÉGLAGES DU DRONE - REGOLAZIONE DEL TRIM

1]

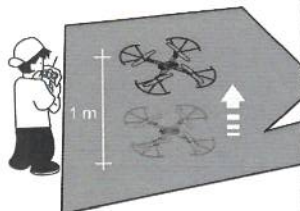

ELEVAR EL DRONE 1 m. DEBE PERMANECER QUIETO.
 TAKE OFF THE DRONE 1 m. IT MUST REMAINS STILL.
 DESCOLAR O DRONE 1 m. DEVE PERMANECER IMÓVEL.
 ABFLIEGER DER DRONE 1 m. AUS. ES MUSS NACH WIE VOR.
 ENLEVER 1 m LE DRONE. IL DOIT RESTER IMMOBILE.
 DECOLLO IL DRONE 1 m. È NECESSARIO RIMANERE FERMI.
 TAG FRA DRONEN 1m. DET SKAL FORBLIVE STILLE.
 TA AV DRONE 1m. DET MÅ FORBLIR STILLE.
 VOITTA DRONE 1m. SEN ON PÄÄLLÄ JÄLKEEN.
 TA AV DEN RÖDA 1m. DET MÅSTE FÖRSTA.
 VERWIJDER DE DRONE 1m. HET MOET NOG STEEDS BLIJVEN.

2] **CORRECCIÓN DE MOVIMIENTOS - MOVEMENTS CORRECTION - CORRECÇÃO DE MOVIMENTO - KORREKTUR DER BEWEGUNG - CORRECTION DES MOUVEMENTS - CORREZIONE DEI MOVIMENTI - BEVÆGELSE KORREKTION - BEVEGELSER KORREKSJON - LIIKKEITÄ KORJAUS - RÖRELSEREKRECTION - BEWEGINGEN CORRECTIE**

	<p>SI EL DRONE AVANZA, CORREGIR PULSANDO: IF DRONE GOES FORWARD, CORRECT BY PRESSING: SE O DRONE AVANZA, CORRETO PREMENTE: WENN DER DRONE VORWÄRTS GEHT, RICHTIG DURCH DRÜCKEN VON: SI LE DRONE AVANCE, CORRECT EN APPUYANT SUR: SE LA DRONE VA AVANTI, CORRETTO PREMENDO: HVIS DRONE GÅR FORVENT, KORREKT MED PRESS: HVIS DRONE GÅR FOR, KORREKT MED PRESS: JOS DRONE KYLLÄ ETEEN, OIKEA PAINOTUS: OM DRONEN GÅR FRAM, KORREKT MED PRESS: ALS DE DRONE VOORWAARTS GAAT, GOED DOOR TE DRUKKEN:</p>	
	<p>SI EL DRONE RETROCEDE, CORREGIR PULSANDO: IF DRONE GOES BACKWARD, CORRECT BY PRESSING: SE O DRONE RECUA, CORRETO PREMENTE: WENN DER DRONE TRITT ZURÜCK, RICHTIG DURCH DRÜCKEN VON: SI LE DRONE RECLE, CORRECT EN APPUYANT SUR: SE LA DRONE VA INDIETRO, CORRETTO PREMENDO: HVIS DRONE GÅR TILBAGE, KORREKT MED PRESS: HVIS DRONE GÅR TILBAKE, KORREKT MED PRESS: JOS DRONE, MENEET TAAKSEPÄIN, OIKEA PAINOTTAA: OM DRONE GÅR BACKWARD, KORREKT MED PRESS: ALS DE DRONE ACHTERUIT GAAT, GOED DOOR TE DRUKKEN:</p>	
	<p>SI EL DRONE ALABEA HACIA LA DERECHA, CORREGIR PULSANDO: IF DRONE ROLLS TO RIGHT, CORRECT BY PRESSING: SE O DRONE ROLA PARA A DIREITA, CORRETO PREMENTE: WENN DER DRONE LEHNENDE RECHTS, RICHTIG PRESSEDEN: SI LE DRONE INCLINE VERS LA DROITE, CORRECT EN APPUYANT SUR: SE LA DRONE SI INCLINA VERSO DRESTA, CORRETTO PREMENDO: HVIS DE DRONE RULLER TIL HØJRE, KORREKT MED PRESS: HVIS DRONE GJELDER TIL RETT, KORREKT MED PRESS: JOS DRONE SOVELLETA OIKEALLE, OIKEA PAINOTTAA: OM DRONEN RÄTTAR ATT RÄTT, KORREKT MED PRESS: ALS DE DRONE HET RECHTS TOESTAA, GOED DOOR TE DRUKKEN:</p>	
	<p>SI EL DRONE ALABEA HACIA LA IZQUIERDA, CORREGIR PULSANDO: IF DRONE ROLLS TO LEFT, CORRECT BY PRESSING: SE O DRONE ROLA PARA A ESQUERDA, CORRETO PREMENTE: WENN DER DRONE LEHNENDE LINKS, RICHTIG PRESSEDEN: SI LE DRONE INCLINE VERS LA GAUCHE, CORRECT EN APPUYANT SUR: SE LA DRONE SI INCLINA VERSO SINISTRA, CORRETTO PREMENDO: HVIS DE DRONE RULLER TIL VENSTRE, KORREKT MED PRESS: HVIS DRONE GJELDER TIL VENSTRE, KORREKT MED PRESS: JOS DRONE LÄHETÄÄN VASEMMALLE, OIKEA PAINOTTAA: OM DRONET LÄNDER VÄNSTER, KORREKT MED PRESS: ALS DE DRONE AAN DE LINKER, GOED DOOR TE DRUKKEN:</p>	

FLIP 360° - SELECTOR DE VELOCIDAD / DUAL RATE

FLIP 360°

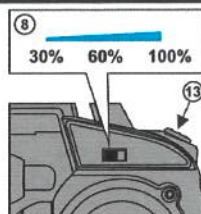
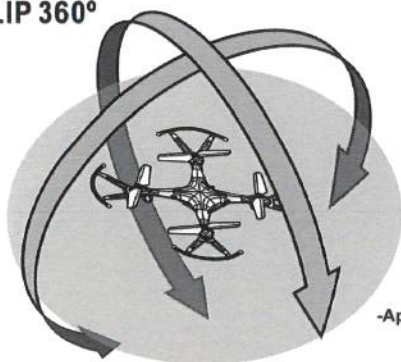

- Pulsando el botón (13), es posible hacer acrobacias 3D.
- Pressing (13) button, it's possible perform 3D acrobatics.
- Pressionando o botão (13), é possível realizar acrobacias 3D.
- Durch Drücken der (13)-Taste können Sie 3D-Akrobatik durchführen.
- Appuyer sur le bouton (13). Il est possible de réaliser des acrobaties 3D.
- Premendo il tasto (13) è possibile eseguire acrobazie in 3D.
- Ved at trykke på (13)-knappen er det muligt at udføre 3D-akrobatik.
- Ved å trykke på (13)-knappen er det mulig å utføre 3D-akrobatikk.
- Painamalla (13)-painiketta, on mahdollista suorittaa 3D-akrobatiaa.
- Genom att trycka på (13)-knappen är det möjligt att utföra 3D-akrobatik.
- Door op de (13)-knop te drukken, is het mogelijk 3D-acrobatiek uit te voeren.

CARGA - CHARGING - CARGA - LADEN - CHARGE - CARICARE OPLADNING - LADING - LATAUS - LADDNING - LADEN

TIEMPO DE CARGA MÁXIMO
MAXIMUM CHARGING TIME

50-70 min

Después, desconectar (1) y (2).
After that, disconnect (1) and (2).

Li-Po 3,7 V
380 mAh
Battery

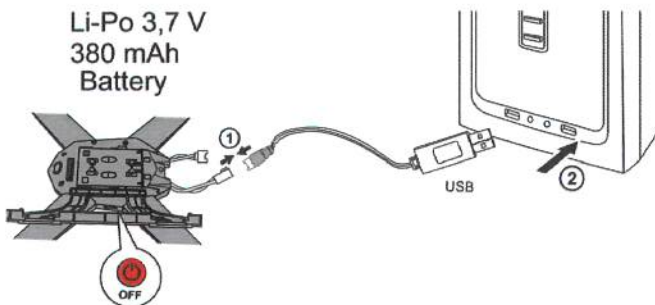

Red LED

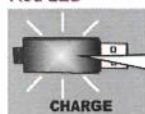

LED ENCENDIDO=CARGA COMPLETA
LED ON=FULL CHARGE
LED ON=PLENA CARGA
LED ON=VOLLLADUNG
LED ON=PLEINE CHARGE
LED ATTIVO=CARICA COMPLETA
LED T/ENDT = FULL OPLADNING
LED PÅ = FULL LADING
LED PALAAS = TÄYSIN LATAUS
LED PÅ = FULL LADDNING
LED AAN = VOLLEDIGE LADING



VIGILAR PROCESO DE CARGA
KEEP AN EYE ON CHARGING PROCESS
MONITORAR O CARREGAMENTO
ACHTEN SIE AUF DEN LADEVORGANG
IL FAUT SURVEILLER LA CHARGE
SORVEGLIANZA DE LA CARICA
ÖVERVÄG OPLADNINGSPROCESSEN
ÖVERVAK LADEPROSSEN
VALVO LATAUSTA
ÖVERVAKA LADDNINGSPROCESSEN
CONTROLEER LAADPROCES

IOC MODE - INTELLIGENT ORIENTATION CONTROL

- Pulse el botón **(9)** para entrar en el modo IOC, el SPIKE restablecerá la dirección. No importa la dirección hacia donde vaya, el SPIKE volará de vuelta al usuario cuando mueva hacia atrás el joystick y volará hacia adelante cuando se mueva el joystick hacia adelante.
- Press the **(9)** button to enter IOC, the SPIKE will reset the direction. No matter what direction the head of SPIKE towards, it will fly to controller when you pullback the direction joystick, it will fly forward when you push the joystick.
- Pressione o botão **(9)** entrar no modo IOC, a SPIKE irá redefinir a direção. Não importa que direção para a cabeça de SPIKE, ele vai voar para o controlador quando você pullback direção joystick, ele vai voar para a frente quando você apertar o joystick.
- Drücken Sie die **(9)** Taste eingeben IOC wird die SPIKE die Richtung zurückzusetzen. Egal, welche Richtung die Leiter SPIKE Richtung, wird es fliegen an die Steuerung, wenn Sie die Richtung Joystick Rückzug, wird es nach vorne zu fliegen, wenn Sie den Joystick drücken.
- Appuyez sur le bouton **(9)** pour entrer dans IOC mode, le SPIKE réinitialiserà la direction. Peu importe dans quelle direction le tête du SPIKE vers, il volera au contrôleur lorsque vous reculez la direction joystick, il volera vers l'avant lorsque vous appuyez sur le joystick.
- Premere il pulsante **(9)** per l'accesso alla modalità IOC, la SPIKE reimpostare l'indirizzo. Non importa in quale direzione si va, SPIKE il volo di ritorno per l'utente quando si sposta indietro il joystick e volare in avanti come il joystick si muove in avanti.
- Tryk på **(9)**-knappen for at indtaste IOC, og SPIKE vil nulstille retningen. Ligeegyldigt hvilken retning den leder af SPIKE mod, vil det flyve til controlleren, når du trækker styrespidsen tilbage, den vil flyve fremad, når du trykker på joysticket.
- Trykk på **(9)**-knappen for å gå inn i IOC, og SPIKE vil nullstille retningen. Uansett hvilken retning den leder av SPIKE mot, vil det fly til kontrolløren når du trekker tilbake styrespaken, den vil flyte fremover når du trykker på styrespaken.
- Paina **(9)**-painiketta päästäksesi IOC:iin, SPIKE palauttaa suunnan. Riippumatta siitä, mihin suuntaan SPIKE:n pääliikkö kohti, se lentää ohjaimiin, kun vedät suunnan ohjaussauvaa, se lentää eteenpäin, kun painat ohjaussauvaa.
- Tryk på **(9)**-knappen för att komma in i IOC, SPIKE återställer riktningen. Oavsett vilken riktning den chef för SPIKE mot, kommer det att flyga till regulatorn när du drar tillbaka styrespaken, den kommer att flyga framåt när du trycker på joysticken.
- Druk op de knop **(9)** om IOC in te voeren, de SPIKE zal de richting resetten. Ongeacht welke richting de hoofd van SPIKE naar, het zal naar de controller vliegen wanneer u de richtingsjoystick terugtrekt, het zal naar voren vliegen wanneer u op de joystick drukt.

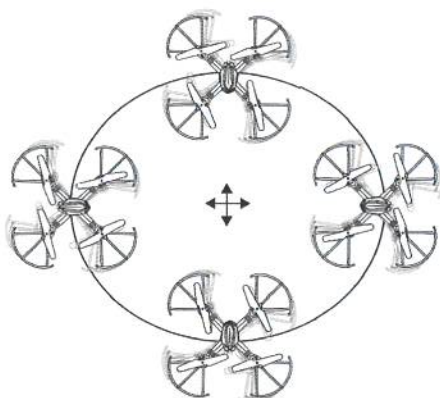

CARACTERÍSTICAS

- Drone 2,4 Ghz
- Largo tiempo de vuelo
- Diseño para uso en interiores/exteriores
- Multidireccional y 4 canales
- Máxima estabilidad (6-axis giro)

ESPECIFICACIONES:

- Longitud fuselaje: 395mm
- Diámetro rotor principal: 138 mm
- Peso: 104 gr
- R/C 2,4 Ghz
- Radio de control: <40 m
- Tiempo de vuelo: 4-6 min
- 4 canales

REQUERIMIENTOS BATERÍA EMISORA:

Baterías necesarias: 6 x 1,5V alcalinas (no incluidas)

REQUERIMIENTOS BATERÍA DRONE:

Batería incluida: 1 x 3,7 V 380 mAh Li-Po recargable

**IMPORTANTE - IMPORTANT - IMPORTANTE - WICHTIG - IMPORTANT
IMPORTANTE - VIGTIGT - VIKTIG - TÄRKEÄÄ - VIKTIGT - BELANGRIJ**

¡Advertencias! No recomendado para menores de 8 años. Debe ser usado con precaución y sentido común y requiere un mínimo básico de habilidad para su pilotaje. No utilizar este producto de manera segura y responsable puede causar lesiones o daños en el propio producto u otras propiedades. Este producto no está recomendado para niños sin la estricta supervisión de un adulto. Use siempre baterías con suficiente carga para evitar la pérdida de control del vehículo. No utilizar en carreteras, ni en la vía pública. El manual del producto contiene instrucciones de seguridad, uso y mantenimiento. Es importante leer el manual y seguir las instrucciones y avisos que explica, ya que contiene información importante, y poder evitar daños y lesiones.

Guarde estas instrucciones para consultarlas en el futuro. La información que contiene es importante.

¡Advertencia! El vehículo lleva un circuito electrónico que en ningún caso debe ser manipulado. Cualquier modificación o cambio que se realice que no esté expresamente aprobado por FDJNINCO S.L.U., invalidará todo tipo de responsabilidades y garantías.

- Desconecte el transmisor y el vehículo cuando no se usen.
- Saque las pilas del transmisor cuando no esté en funcionamiento.
- Para obtener máximo rendimiento y prestaciones, se recomienda el uso de pilas alcalinas.
- Mantenga el vehículo siempre a la vista para supervisarlo todo el tiempo.
- Reemplace las pilas del transmisor, tan pronto se detecten fallos en el funcionamiento.
- Es necesario un estricto cumplimiento de estas instrucciones mientras está operando el producto.

Información de seguridad:

No limpiar el coche y el mando con líquidos. Desconectarlo siempre antes de empezar la limpieza.

- El juguete no ha de conectarse a más del número recomendado de fuentes de alimentación.
- En el dibujo podrán ver cómo extraer e insertar las pilas.
- Las pilas no recargables no han de recargarse
- No se han de mezclar diferentes tipos de pilas o pilas nuevas y usadas
- Las pilas han de insertarse con la polaridad correcta (+ y -);
- Las pilas agotadas han de retirarse del juguete;
- Los terminales de alimentación no han de cortocircuitarse.

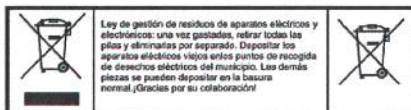

¡Advertencia! El cable de carga USB no forma parte del juguete y siempre debe ser utilizado por un adulto. Permita solo a los niños mayores de 8 años, que utilicen el cable USB para recargar la batería del coche. De suficiente información para que el niño pueda utilizar el cargador USB de modo seguro y explíquese que no es un juguete y no debe jugar con él. No deje de vigilar el coche cuando estén cargando la batería. Debe controlarse periódicamente el cable para descartar cualquier desperfecto. Si está dañado no puede utilizarse. Utilice sólo el cable suministrado con el juguete.

El juguete solo debe conectarse a un equipo de la Clase II que tenga el siguiente símbolo  o 

Vehículo equipado con batería de Li-Po recargable. Preste atención a las siguientes informaciones de seguridad:

La batería de Li-Po tiene un riesgo grave de incendio y lesiones si se manipulan o se usan incorrectamente. Pueden explotar, recalentarse o inflamarse. Lea todas las instrucciones y precauciones siguientes sobre el cuidado y uso de las baterías Li-Po. Sólo use la batería y el cable USB suministrado con el vehículo. Manténgalo lejos de materiales inflamables. No exponer a la luz directa. SI EN CUALQUIER MOMENTO DURANTE LA CARGA O EL USO DE LA BATERÍA SE DAÑA DE ALGUNA MANERA (SE HINCHA, SE CALIENTA, EMITE UN OLOR, ETC), DEJE DE CARGAR O UTILIZAR LA BATERÍA INMEDIATAMENTE. Si continúa cargando o usando una batería dañada puede provocar un incendio. Desconecte el vehículo de forma rápida y segura, y aléjela de materiales inflamables. Observe la batería durante al menos 30 minutos para asegurarse de que no se produzca hinchazón o rotura adicional.

- La batería recargable sólo puede recargarse con el cable USB suministrado.
- No arroje las baterías al fuego u otra fuente de calor, podrían explotar y crear un incendio.
- No arroje las baterías contra una superficie dura.
- No use ni deje las baterías recargables cerca de una fuente de calor como un fuego o un calentador.
- No sumerja las baterías en agua, manténgalas en un ambiente seco y fresco.
- No sobre-descargue las baterías.
- No sude las baterías ni las rasgue o perforo con uñas u otros objetos cortantes.
- No transporte ni almacene las baterías junto con objetos metálicos.
- Si la carga no es óptima, es probable que la descarga total de la batería cause daños irreversibles. Este daño no es recuperable, porque el daño no es causado por la carga sino por la descarga, y no se podrá disfrutar de la garantía.
- Apague el equipo después de efectuar la recarga.
- Para evitar una descarga en profundidad, al finalizar el juego, cargue la batería recargable antes de guardarlo. Y cárguela de vez en cuando, cuando no esté en uso.
- La batería debe enfriarse a la temperatura ambiente, antes de proceder a la recarga.

ZONAS DE VUELO

Elija un lugar con las siguientes condiciones:

1. Zona interior/externo con condiciones ambientales tranquilas (aires acondicionados/viento afectan considerablemente el vuelo).
2. Es aconsejable una superficie de 4m x 5m por una altura de mínimo 2,5m.
3. Asegúrese de que no haya elementos que interfieran en la zona de vuelo: ventiladores, lámparas de lectura, árboles,... u otros elementos peligrosos.
4. Es responsabilidad del usuario estar informado de la normativa vigente para saber donde podemos volar con nuestro dron y donde está restringido.

- El usuario dispone del control Iniciación (60%) y Avanzado (100%) según sus habilidades de pilotaje. Presionar los botones de ajuste de la emisora para cambiar de Nivel. El avanzado es ideal para pilotos expertos. Se recomienda elegir Inicial si se trata del primer vuelo del usuario, ya que es de movimientos más lentos y progresivos.

¡Advertencias!

No conveniente para niños menores de 3 años. Piezas pequeñas. Peligro de atragantamiento. Cable largo. Peligro de estrangulamiento. No conveniente para niños menores de 8 años. Conservar las instrucciones de uso para futuras referencias. Antes de utilizar por primera vez: leer la información del usuario junto al niño/a. Hacer volar el dron requiere cierta habilidad. Los niños deben estar entrenados bajo la supervisión directa de un adulto. Nota para supervisores adultos: Comprobar si el juguete está montado como se especifica. El montaje debe realizarse bajo la supervisión de un adulto. Mantener las manos, el pelo y las prendas sueltas fuera del alcance de la hélice (rotor). No cambiar ni modificar ningún elemento del helicóptero. Para un uso seguro, la habitación en la que se utiliza el juguete deber ser lo bastante grande. Este juguete está destinado a utilizarse únicamente en el ámbito doméstico (casa y jardín); Atención! El juguete no debería encenderse cuando haya personas, animales u objetos dentro del rango de vuelo del dron. Atención. Peligro de lesiones oculares. Para evitar lesiones no hacerlo volar cerca de la cara.

RESOLUCIÓN DE PROBLEMAS

SINTOMA	CAUSA	SOLUCION
- Las palas no giran	- Batería desconectada - La batería se está agotando	- Conectar - Recargue la batería

CHARACTERISTICS:

- 2,4 Ghz Drone
- Long flying time
- Indoor/outdoor design
- Multidirectional and 4 channels
- Maximum stability (6-axis giro)

ESPECIFICATIONS:

- Fuselage length: 395 mm
- Main rotor diameter: 138 mm
- Weight: 104 gr
- R/C 2,4 Ghz
- Control radius: <40 m
- Flying time: 4-6 min
- 4 channels

TRANSMITTER BATTERY REQUIREMENTS:

Batteries needed: 6 x 1,5V alkaline

DRONE BATTERY REQUIREMENTS:

Battery included: 1 x 3,7 V 380 mAh Li-Po rechargeable (included).

**IMPORTANTE - IMPORTANT - IMPORTANŢE - WICHTIG - IMPORTANT
IMPORTANTE - VIGTIGT - VIKTIG - TÄRKEÄÄ - VIKTIGT - BELANGRIJK**

Warning! Not recommended for children under 8 years old. It must be used with precaution and common sense and requires some basic skills to pilot. Failure to use this product safely and responsibly may cause injury or damage to the product itself or any other property. This product is not recommended for children without the strict supervision of an adult. Always use batteries with enough charge to prevent loss of vehicle control. Do not use on roads or on public streets. The product manual contains instructions for safety, use and maintenance. It is important to read the manual and follow the instructions and warnings detailed, as it contains important information to avoid any damage and injury. Keep these instructions for future reference. The information contained is important.

Warning! The vehicle has an electronic circuit that by no means should be manipulated. Any modification or change made and which is not expressly approved by FDJNINCO S.L.U., will void all responsibilities and warranty'.



- Turn off the transmitter and the vehicle when not in use.
- Remove the batteries from the transmitter when it is not being used.
- For maximum performance, the use of alkaline batteries is recommended.
- Always keep the vehicle in sight to superintend it at all times.
- Replace the transmitter batteries as soon as any malfunction is detected.
- Strict compliance with these instructions is necessary while using the product.

Safety information:

Do not clean the car and the transmitter with liquids. Always unplug it before starting cleaning.

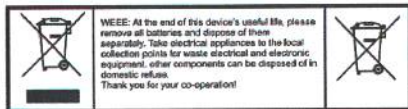
- In the drawing you can see how to remove and insert the batteries.
- Non-rechargeable batteries must not be recharged under any circumstances.
- Do not mix different types of batteries or new and used batteries
- The batteries must be inserted according to correct polarity (+ and -).
- Exhausted batteries must be removed from the toy.
- The power terminals must not be short-circuited.
- The toy must not be connected to more than the recommended number of power sources.



Warning! The USB charging cable is not part of the toy and should be used by an adult only. Allow children over 8 years old to use the USB cable to recharge the car battery only. Provide enough information so that the child can use the USB charger safely and explain him/her that this is not a toy and should not be played with. Keep an eye on the car when the battery is being charged. The cable must be checked periodically to disregard if any damage. If damaged, it can no longer be used. Use the cable supplied with the toy only. The toy must only be connected to Class II equipments that has the following symbol  or .

Vehicle equipped with rechargeable Li-Po battery. Pay attention to the following safety information:

The Li-Po battery poses a serious risk of fire and injury if mishandled or misused. They can explode, overheat or catch fire. Please read the whole the following instructions and warnings regarding the care and use of Li-Po batteries. Only use the battery and USB cable supplied with the vehicle. Keep it away from flammable materials. Do not expose to direct light. **SHOULD THE BATTERY BE DAMAGED IN ANY WAY (SWELLS, BECOMES HOT, SMELLS, ETC) ANY TIME WHEN CHARGING OR BEING USED, STOP CHARGING OR USING THE BATTERY IMMEDIATELY.** Keeping on charging or using a damaged battery may cause a fire. Disconnect the vehicle quickly and safely and keep it away from flammable materials. Observe the battery for at least 30 minutes to ensure no further swelling or damage.

- The rechargeable battery can only be charged by using the supplied USB cable.
- Do not throw the batteries into a fire or other heat source, they may explode and cause a fire.
- Do not crash batteries against a hard surface.
- Do not use or leave rechargeable batteries near a heat source such as a fire or a heater.
- Do not draw or wet the batteries, keep them in a dry and cool environment.
- Do not over-discharge the batteries.
- Do not solder the batteries or tear or pierce them with nails or any other sharp objects.
- Do not transport or store batteries together with metallic objects.
- If the charge is not optimal, it is likely that the total discharge of the battery will cause irreversible damage. This damage is not recoverable because the damage is not caused by charging, but by discharging, and the warranty is then void.
- Turn off the equipment after recharging.
- To avoid a full discharge, please charge the rechargeable battery after playing and before storing it. Also charge it from time to time if not in use for a longer period.
- The battery must cool down to room temperature before recharging.

FLIGHT ENVIRONMENT

Fly on a sunny day, without wind:

1. This helicopter is recommended for indoor/exterior use (avoid the air conditioned/wind, may affect the flight).
2. Do not fly in extreme temperature. Do not fly in strong wind. Select a large, wide-open area to fly (4m x 5m x 2,5m).
3. Make sure the area is far from people, animals, trees, buildings, high-voltage wire and other obstructions.
4. It is the responsibility of the user to be informed of the current regulations to know where we can fly with our drone and where it is restricted.

- The user has Beginner (60%) or Advanced (100%) control depending on your piloting skills. Push the buttons to change level. Advanced is ideal for experienced riders. Beginner choice is recommended if it is the first flight of the user, since it is slow and progressive movements.

Warnings!

Not suitable for children under 3 years. Small parts. Chocking hazard. Long cable. Strangulation hazard. Not suitable for children under 8 years. Keep the instructions for use for later reference. Before first use: Read the user's information together with your child. Flying the drone requires skill and children must be trained under the direct supervision of an adult. Note for adults supervisors: Check if the toy is assembled as instructed. The assembly shall be performed under the supervision of an adult. Hands, hair and loose clothes shall be kept away from the propeller (rotor). Do not change or modify anything on the drone. For safe use, the room where the toy is used must be sufficiently large. This toy is intended to be used in domestic area (house and garden) only. Caution. Do not start up and fly when persons, animals or any obstructions are within the flying range of the helicopter. Caution. Risk of eye injuries. Do not fly near your face to avoid injuries.

TROUBLE SHOOTING

WHAT HAPPENS	CAUSE	SOLUTION
- The blades do not spin	- Battery disconnected - Battery almost exhausted	- Connect - Charge the battery

CARACTERÍSTICAS

- Helicóptero 2,4 Ghz
- Autonomia longa
- Concebido para uso em interiores/externo
- Multidireccional e com 4 canais
- Máxima estabilidade (6-axis giro)

ESPECIFICAÇÕES:

- Comprimento da fuselagem: 395 mm
- Diâmetro rotor principal: 138 mm
- Peso: 104 gr
- R/C 2,4 Ghz
- Raio de controle: <40 m
- Tempo de voo: 4-6 min
- 4 canais

REQUISITOS BATERIA EMISSOR:

Baterias necessárias: 6 x 1,5V alcalinas (não incluídas)

REQUISITOS BATERIA DRONE:

Bateria incluída: 1 x 3,7 V 380 mAh Li-Po recarregável

**IMPORTANT - IMPORTANT - IMPORTANT - WICHTIG - IMPORTANT
IMPORTANT - VIGTIGT - VIKTIG - TÄRKEÄÄ - VIKTIGT - BELANGRIJK**

Precaução! Não recomendado para crianças menores de 8 anos. Tem ser usado com cautela e bom senso e requer um mínimo de habilidades básicas para o piloto. A utilização deste produto sem segurança e responsabilidade pode resultar em ferimentos ou danos ao próprio produto ou mesmo a outras propriedades. Este produto não é recomendado para crianças sem a supervisão estrita de um adulto. Use sempre baterias com carga suficiente para evitar a perda de controle do veículo. Não use o artigo em estradas ou em vias públicas. O manual do produto contém instruções de segurança, uso e manutenção. É importante ler o manual e seguir as instruções e advertências que ele explica, pois contém informações importantes para evitar danos e ferimentos. Guarde estas instruções para referência futura. A informação que contém é importante.

Precaução! O veículo tem um circuito eletrônico que não deve ser alterado em hipótese nenhuma. Qualquer modificação ou alteração que não seja expressamente aprovada pela FDJNINCO S.L.U., invalidará todos os tipos de responsabilidades e garantias.



- Desconecte o transmissor e o veículo quando não estiver em uso.
- Retire as baterias do transmissor quando não estiver em operação.
- Para máximo desempenho, recomenda-se o uso de pilhas alcalinas.
- Mantenha sempre o veículo à vista para supervisioná-lo em todo momento.
- Substitua as baterias do transmissor assim que forem detectadas falhas.
- O cumprimento rigoroso destas instruções é necessário durante a operação do produto.

Informação de Segurança:

Não limpe o carro e o emissor com líquidos. Sempre desconecte-o antes de iniciar a limpeza.

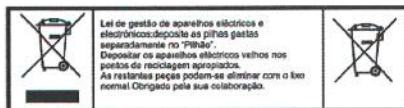
- No desenho você pode ver como extrair e inserir as baterias.
- As pilhas não recarregáveis não devem ser recarregadas
- Não misture tipos diferentes de pilhas ou pilhas novas e usadas
- As pilhas tem de ser inseridas com a polaridade correta (+ e -);
- As pilhas gastas devem ser retiradas do brinquedo;
- Os terminais de alimentação não devem estar em curto-circuito.
- O brinquedo não deve ser conectado a mais fontes de alimentação do que o número recomendado.



Precaução! O cabo de carga USB não faz parte do brinquedo e tem de ser sempre usado por um adulto. Permita apenas que crianças com mais de 8 anos usem o cabo USB para recarregar a bateria do carro. Forneça informações suficientes para que a criança possa usar o carregador USB com segurança e explique que não é um brinquedo e não deve brincar com ele. Fique de olho no carro quando a bateria estiver sendo carregada. O cabo deve ser verificado periodicamente para descartar qualquer dano. Se estiver danificado, não pode ser usado. Use apenas o cabo fornecido com o brinquedo.
O brinquedo só tem de ser conectado a equipamentos de Classe II que tenham o símbolo a seguir  ou 

Brinquedo equipado com bateria recarregável Li-Po. Preste atenção às informações a seguir de segurança:

A bateria Li-Po representa um sério risco de incêndio e ferimentos se for manuseada incorretamente ou usada incorretamente. Elas podem explodir, superaquecer ou pegar fogo. Leia todas as instruções e precauções a seguir relacionadas ao cuidado e uso das baterias de Li-Po. Utilize apenas a bateria e o cabo USB fornecidos com o veículo. Mantenha-o longe de materiais inflamáveis. Não exponha à luz direta. **SE A QUALQUER MOMENTO DURANTE A CARREGA OU O USO A BATERIA ESTIVER DANIFICADA DE QUALQUER FORMA (INCHA, FICA QUENTE, EMITE UM ODORE, ETC), PARE DE CARREGAR OU USAR A BATERIA IMEDIATAMENTE.** Continuar a carregar ou usar uma bateria danificada pode causar um incêndio. Desconecte o veículo com rapidez e segurança e afaste-o de materiais inflamáveis. Observe a bateria pelo menos durante 30 minutos para garantir que não ocorra mais inchaço ou ruptura.

- A bateria recarregável só pode ser recarregada com o cabo USB fornecido.
- Não fique as baterias perto do fogo ou outra fonte de calor, elas podem explodir e causar um incêndio.
- Não choque as baterias contra uma superfície dura.
- Não use ou deixe baterias recarregáveis perto de uma fonte de calor, como fogo ou aquecedor.
- Não mergulhe as baterias em água, mantenha-as em ambiente seco e fresco.
- Não descarregue demais as baterias.
- Não solde as baterias nem as rasgue ou perfure com pregos ou outros objetos pontiagudos.
- Não transporte ou armazene baterias junto com objetos metálicos.
- Se a carga não for a ideal, é provável que a descarga total da bateria cause danos irreversíveis. Este dano não é recuperável, porque o dano não é causado pela cobrança, mas pela descarga, e a garantia não pode ser usufruída.
- Desligue o equipamento após a recarga.
- Para evitar uma descarga profunda, depois de terminar o jogo, carregue a bateria recarregável antes de guardá-la. E carregue-a de vez em quando se não utilizar.
- A bateria deve esfriar até a temperatura ambiente antes de recarregar.

ZONAS DE VÔO:

Escolha um local com as seguintes condições:

1. Zona interior/exterior com condições ambientais tranquilas (aparelhos de ar condicionado/vento afectam consideravelmente o vôo)
2. Recomenda-se uma superfície de 4m x 5m com uma altura mínima de 2,5m.
3. Assegure-se que não existam elementos que interfiram na zona de vôo.: ventiladores, candeeiros, árvores ... elementos perigosos.

- O usuário tem o controle de início (60%) ou Avançado (100%) dependendo de suas habilidades de pilotagem. Pressione os botões Mode para mudar. A avançada é ideal para pilotos de peritos. Escolha início se for o primeiro vôo do usuário.

Avisos!

Contraindicado para crianças com menos de 3 anos. Pequenas partes. Risco de asfixia. Cabo comprimido. Risco de estrangulamento. Não é adequado para crianças com menos de 8 anos. Guarde as instruções de uso para referência posterior. Antes do primeiro uso: Leia as informações do usuário junto com seu filho. Pilotar o drone requer habilidade e as crianças devem ser treinadas sob a supervisão direta de um adulto. Observação para os supervisores adultos: Verificação e configuração do conjunto é indicado como local. A montagem faz efeito na vigilância de um adulto. Mãos, cabelos e roupas largas devem ser mantidos afastados da hélice (rotor). Não altere nem modifique nada no helicóptero. Para uso seguro, a sala onde o brinquedo é usado deve ser suficientemente grande. Este brinquedo destina-se a ser utilizado apenas na área doméstica (casa e jardim). Cuidado. Não dê partida e voe quando pessoas, animais ou qualquer obstrução estiver dentro do alcance de vôo do drone. Cuidado. Risco de lesões oculares. Não voe perto do seu rosto para evitar ferimentos.

SOLUÇÃO DE PROBLEMAS

SINTOMA	CAUSA	SOLUCION
- O hélice não se move	- Bateria desconectada - A bateria está descarregada	- Conectar - Recarregue a bateria

EIGENSCHAFTEN:

- 2,4 Ghz Drone
- Lange Flugzeit
- Für Indoor/outdoor Gebrauch
- Multidirektional und 4-Kanal
- Maximal stabilität (6-axis giro)

TECHNISCHE DATEN:

- Gesamtlänge:395 mm
- Rotordurchmesser: 138 mm
- Gewicht:104 gr
- R/C 2,4 Ghz
- Flugradius: <40 m
- Flugzeit: 4-6 min
- 4 Kanäle

ERFORDERLICHE SENDERBATTERIEN:

Benötigte Batterien: 6 x 1,5V Alkaline LR6/AA (nicht enthalten)

ERFORDERLICHE DRONEBATTERIEN:

Enthalten Batterien: 1 x 3,7 V 380 mAh Li-Po Akku

**IMPORTANTE - IMPORTANT - IMPORTANTE - WICHTIG - IMPORTANT
IMPORTANTE - VIGTIGT - VIKTIG - TÄRKEÄÄ - VIKTIGT - BELANGRIJK**

Warnhinweis! Nicht empfehlenswert für Kinder unter 8 Jahren. Es darf nur mit Vorsichtig und Gesunder Menscherverstand benutzt werden und es ist erforderlich ein minimum Fähigkeit um die Steuerung zu benutzen. Verwenden das Produkt in sicherer und verantwortungvoller Weise, sodass keine Verletzungen am Produkt oder am andere Eigenschaften bereiten.

Das Produkt ist nicht für Kinder geeignet ohne die strenge Überwachung von einer Erwachsener. Verwenden Sie immer Batterien mit genug Strom um das Kontrol des Autos zu halten. Nicht auf öffentliche Strassen zu verwenden . Der Produkthandbuch enthalten Sicherheitshinweise und Bedienungs- und Wartungsanweisungen.

Es ist daher notwendig, allen darin enthaltenen Anweisungen und Warnungen Folge zu leisten.

Bewahren Sie diese Bedienungsanleitungen falls Sie weitere Informationen benötigen. Dieses Handbuch enthält wichtige Informationen.

Achtung! Das Auto enthält einen elektronischen Schaltkreis und der muss auf jeden Fall nicht manipuliert werden. Alle Änderungen oder Modifikationen an diesem Gerät, die nicht ausdrücklich vom Hersteller FDJNINCO S.L.U. genehmigt wurden, machen Ihre Garantie ungültig.

- Schalten Sie den Sender und das Auto, wenn das Gerät nicht gebraucht wird.
- Entnehmen Sie die Akkus, wenn Sie das Produkt längere Zeit nicht benutzen.
- Um eine optimale Leistung zu erzielen nur Alkaline Batterien verwenden.
- Halten Sie das Auto immer im Blickfeld, um es die ganze Zeit überwachen zu können.
- Tauschen Sie die Batterien aus der Sender sobald Fehlfunktionen entstehen.
- Es ist erforderlich die strenge Durchsetzung dieser Bedingungen solange das Produktgebrauch.

Sicherheitsinformationen:

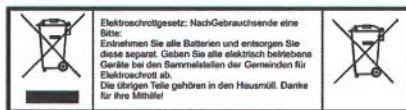

Das Auto und das Steuerung dürfen nicht mit laufendem Wasser gewaschen werden. Vor Reinigung stets die Stromversorgung abschalten.

- Das Bild zeigen wie die Batterien aus dem Batteriefach nehmen und wie sie einsetzen.
- Nicht aufladbare Batterien dürfen nicht aufgeladen werden.
- Benutzen Sie Batterien unterschiedlicher Art oder neue und alte Batterien nicht zusammen.
- Achten Sie auf die richtige Ausrichtung der Batteriepole (+/-).
- Entfernen Sie leere Batterien umgehend, um das Auslaufen der Batteriesäure in das Batteriefach zu vermeiden.
- Geben Sie besonders darauf acht, Batteriepole niemals kurzzuschliessen.
- Verwenden Sie nur die empfohlene Anzahl Netzteile.



Achtung! Das USB-Kabel darf keinen Bestandteil des Spielzeug bilden und darf nur von einer Erwachsener angewendet werden. Ermöglichen nur Kinder ab 8 Jahre um dieses USB-Kabel zu benutzen um den Akku aufzuladen. Stellen genüge Information sodass das Kind das USB-Kabel sicher einsetzen können und zeigen das es kein Spielzeug ist und muss nich mit den USB-Kabel spielen.

Lassen Sie das Auto nicht unbeaufsichtigt wenn die Batterie aufgeladen wird. Der USB-Kabel muss regelmäßig kontrolliert werden um jeden Defekt zu vermeiden. Wenn der USB-Kabel beschädigt ist kann er nicht verwendet werden konnte. Verwenden Sie nur den USB-Kabel mit dem geliefert Spielzeug.

Das Spielzeug darf nur mit Geräte der Schutzklasse I verbunden werden, die das folgende Symbol tragen:  oder 

Auto ausgestattet mit wiederaufladbare Li-Po Batterie. Achten sie auf die folgenden Sicherheitinformationen:
Die Li-Po Batterie hat ein hohes Brandrisiko und ernste Verletzungen wenn falsch manipuliert wird. Die Li-Po Batterie kann überhitzen, sich entzünden und explodieren. Lesen Sie alle die folgende Bedienungen und Hinweisen über die Anwendung und Pflege von Li-Ion Batterien. Halten sie die Batterien von entzündlichen und hochexplosiven Objekten fern. Setzen Sie die Batterien nicht direktem Sonnenlicht. **FALLS ZWAR ZU JEDEM ZEITPUNK WÄHREND DES LADENS ODER DIE ANWENDUNG DER BATTERIES EINMAL BESCHÄDIGT WERDEN (DEHNEN SICH, ERHITZEN SICH, EINEN UNGEWÖHNLICHEN GERUCH ABGEBEN, ETC) STELLEN SIE DIE VERWERDUNG UNVERZÜGLICH EIN.** Falls Sie eine beschädigte Batterie weiter benutzen oder laden, gibt es eine Brandrisiko. Schalten Sie das Auto schnell und auf eine sichere Weise, und entfernen Sie alle entflammabaren oder explosionsgefährlichen Stoffe. Beachten Sie die Batterie mindestens 30 Minuten um sicherzustellen, dass ein Bruch kein Risiko darstellt.

- Dei wiederaufladbare Batterie kann nur mit dem mitgelieferten USB-Kabel aufgeladen werden.
- Entsorgen Sie die Batterie nicht ins Feuer.
- Werfen Sie nicht die Batterien auf hartem Untergrund.
- Verwenden Sie nicht und lassen Sie nicht die wiederaufladbare Batterien neben einer Wärmequelle.
- Tauchen oder nassen Sie die Batterie nicht ins Wasser, Meerwasser oder anderen Flüssigkeiten, lagern sie Batterien an einem kühlen, trockenen Ort.
- Überentladen Sie nicht die Batterien.
- Schweißen Sie nicht, zerreissen Sie nicht oder bohren Sie nicht die Batterien mit dem Fingernagel oder scharfe Objekte.
- Transportieren Sie und lagern Sie die Batterien nicht mit Metallgegenstände.
- Sonst die Ladung nicht optimal ist, sei es wahrscheinlich, dass die vollständigen entleeren dem Batterie irreversiblen Schaden anzurichten. Dieser Schaden nicht mehr erzielbar ist und Sie von der Sicherheitsleistung nicht profitieren können.
- Schalten Sie die Stromversorgung aus, nach Ihrem Entladen.
- Um eine Entladefefe zu vermeiden, am Ende das Spielzeug, laden Sie die wiederaufladbare Batterie bevor sie gespeichert werden. Laden Sie die Batterie von Zeit zu Zeit bei nichtgebrauch.
- Kühlen Sie die Batterie sofort auf Raumtemperatur ab vor dem Aufladen.

FLUGVORAUSSETZUNGEN

Fliegen Sie an einem sonnigen Tag ohne Wind

1. Dieser Helikopter ist für Indoor/outdoor Flug geeignet
2. Fliegen Sie nicht bei extremen Temperaturen oder starkem Wind. Suchen Sie sich ein großes, freies Gelände zum.
3. Stellen Sie sicher, das dieses Areal weit genug von Menschen, Tieren, Häusern und Stromleitungen ist.
4. Es liegt in der Verantwortung von den geltenden Vorschriften informiert zu werden, um zu sehen, wo wir mit unserer Drone fliegen und wo sie beschränkt ist.

- Der Pilot kann zwischen einem Einsteiger (60%) oder Expert Modus (100%) entscheiden. Drücken tastem um den Modus zu wechseln. Advanced ist ideal für erfahrene Piloten. Der Einsteiger Modus sollte gewählt werden wenn es sich um Ihren ersten Drone Flug handelt, da dieser dann langsamer und weniger wendig reagiert und besser zu kontrollieren ist.

Warnungen!

Nicht geeignet für Kinder unter 3 Jahren. Kleine Teile. Erstickungsgefahr. Langes kabel. Strangulationsgefahr. Nicht geeignet für Kinder unter 8 Jahren. Bewahren Sie diese Informationen zum späteren Nachschlagen auf Vor dem ersten Gebrauch: Lesen Sie die Informationen des Benutzers zusammen mit Ihrem Kind. Den drone fliegen erfordert Geschick und Kinder müssen unter der direkten Aufsicht eines Erwachsenen trainiert werden. Hinweis für Erwachsene Betreuer: Überprüfen Sie, ob das Spielzeug wie angewiesen zusammengebaut wird. Die Montage erfolgt unter der Aufsicht eines Erwachsenen durchgeführt werden. Hände, Haare und lose Kleidung sind vom Propeller (Rotor). fernzuhalten. Stellen Sie nichts auf den Hubschrauber ändern oder modifizieren. Für den sicheren Einsatz, wo das Zimmer das Spielzeug verwendet wird, muss ausreichend groß sein, Dieses Spielzeug ist nur in häuslichen Bereich (Haus und Garten) verwendet werden. Achtung. Nicht starten und fliegen, wenn Personen, Tiere oder irgendwelche Hindernisse im Flugbereich des drone sind. Vorsicht. Gefahr von Augenverletzungen. Nicht in der Nähe Ihres Gesicht zu vermeiden Verletzungen fliegen.

FEHLERSUCHE

FEHLER	URSACHE	LÖSUNG
- Die Rotorblätter bewegen sich nicht.	- Batterie abgeklemmt - Akku entladen	- Verbinden - Akku aufladen

CARACTERISTIQUES

- Drone 2,4 Ghz
- Long temps de vol
- Conçu pour être utilisé à l'intérieur/extérieur
- Multidirectionnel et 4 canaux
- Stabilité maximale (6-axis giro).

SPÉCIFICATIONS:

- Longueur fuselage: 395mm
- Diamètre rotor principal: 138 mm
- Poids: 104gr
- R / C 2,4 Ghz
- Rayon de contrôle: <40m
- Temps de vol: 4-6min
- 4 canaux

CONDITIONS REQUISES PILES ÉMETTEUR:

Piles nécessaires: 6 x 1,5V alcalines (non incluses).

CONDITIONS REQUISES BATTERIE DRONE:

Batterie incluse: 1 x 3,7V 380mAh Li-Po rechargeable.

**IMPORTANTE - IMPORTANT - IMPORTANTE - WICHTIG - IMPORTANT
IMPORTANTE - VIGTIGT - VIKTIG - TÄRKEÄÄ - VIKTIGT - BELANGRIJK**

Précaution ! Non recommandé aux enfants de moins de 8 ans. Il faut l'utiliser avec prudence et bon sens et il est nécessaire un minimum de compétences de base pour le piloter. Le fait de ne pas utiliser ce produit de manière sûre et responsable peut entraîner des blessures ou des dommages au produit lui-même ou à d'autres objets. Ce produit n'est pas recommandé pour des enfants sans la surveillance stricte d'un adulte. Utilisez toujours des batteries suffisamment chargées pour éviter la perte du contrôle du véhicule. Ne pas utiliser sur les routes ou sur les voies publiques. Le manuel du produit contient des instructions de sécurité, d'utilisation et d'entretien. Il est important de lire le manuel et de suivre les instructions et les avertissements qu'il indique, car il contient des informations importantes afin d'éviter des dommages et des blessures.

Conservez ces instructions pour toute référence future. Les informations qu'il contient sont importantes.

Précaution ! Le véhicule est équipé d'un circuit électronique qui ne doit sur aucune circonstance être altéré. Toute modification ou changement effectué sans l'approbation expresse de FDJNINCO S.L.U., supprimera tous les types de responsabilités et de garanties.

- Déconnectez l'émetteur et le véhicule lorsqu'ils ne sont pas utilisés.
- Retirez les piles de l'émetteur lorsqu'il n'est pas utilisé.
- Pour des performances maximales, l'utilisation de piles alcalines est recommandée.
- Gardez toujours le véhicule en vue pour le surveiller à tout moment.
- Remplacez les piles de l'émetteur dès que des dysfonctionnements sont détectés.
- Le strict respect de ces instructions est nécessaire lors de l'utilisation du produit.

Information de sécurité:

Ne nettoyez pas la voiture et le télécommande avec des liquides. Débranchez-les toujours avant de commencer le nettoyage.

- Dans le dessin, vous pouvez voir comment extraire et insérer les piles.
- Les piles non rechargeables ne doivent pas être rechargées
- Ne mélangez pas différents types de piles ou piles neuves et usagées
- Les piles doivent être insérées avec la bonne polarité (+ y -).
- Les piles épuisées doivent être retirées du jouet.
- Les bornes de puissance ne doivent pas être court-circuitées.
- Le jouet ne doit pas être connecté à plus que le nombre recommandé de sources d'alimentation.

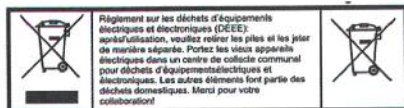

Précaution ! Le câble de chargement USB ne fait pas partie du jouet et doit toujours être utilisé par un adulte. Ne permettez qu'aux enfants de plus de 8 ans à utiliser le câble USB pour recharger la batterie de la voiture. Donnez suffisamment d'informations pour que l'enfant puisse utiliser le chargeur USB en toute sécurité et expliquez qu'il ne s'agit pas d'un jouet et qu'il ne faut pas jouer avec. Gardez un œil sur la voiture lorsque la batterie est en charge. Le câble doit être vérifié périodiquement pour exclure tout dommage. S'il est endommagé, il ne peut pas être utilisé. N'utilisez que le cordon fourni avec le jouet.

Le jouet ne doit être connecté qu'à un équipement de classe II portant le symbole suivant 

Véhicule équipé d'une batterie Li-Po rechargeable. Faites attention aux informations de sécurité suivantes :

La batterie Li-Po présente un risque sérieux d'incendie et de blessure si elle est mal manipulée ou mal utilisée. Ils peuvent exploser, surchauffer ou prendre feu. Veuillez lire toutes les instructions et précautions suivantes concernant l'entretien et l'utilisation des batteries Li-Po. N'utilisez que la batterie et le câble USB fournis avec le véhicule. Tenez-le à l'écart des matériaux inflammables. Ne pas exposer à la lumière directe.

SI JAMAIS PENDANT LA CHARGE OU L'UTILISATION LA BATTERIE EST ENDOMMAGÉE DE QUELQUE FAÇON QUE CE SOIT (gonfle, devient chaude, émet une odeur, etc.), ARRÊTEZ IMMÉDIATEMENT LA CHARGE OU L'UTILISATION DE LA BATTERIE. Si vous continuez à charger ou utiliser une batterie endommagée peut causer un incendie. Débranchez le véhicule rapidement et en toute sécurité et éloignez-le des matériaux inflammables. Observez la batterie pendant au moins 30 minutes pour vous assurer qu'il n'y a plus de gonflement ou de rupture.

- La batterie rechargeable ne peut être rechargée qu'avec le câble USB fourni.
- Ne jetez pas les piles dans un feu ou une autre source de chaleur, elles pourraient exploser et provoquer un incendie.
- Ne jetez pas les piles contre une surface dure.
- Ne pas utiliser ou ne pas laisser les piles rechargeables à proximité d'une source de chaleur telle qu'un feu ou un radiateur.
- Ne pas plonger les batteries dans l'eau, conservez-les dans un environnement sec et frais.
- Ne pas décharger les batteries au complet.
- Ne pas souder les piles ni les déchirer ou les percer avec des clous ou d'autres objets pointus.
- Ne pas transporter et/ou stocker les batteries avec des objets métalliques.
- Si la charge n'est pas optimale, il est probable que la décharge totale de la batterie causera des dommages irréversibles. Ce dommage n'est pas récupérable, car le dommage n'est pas causé par la charge mais par la décharge, étant donc hors garantie.
- Éteignez l'équipement après la recharge.
- Toute après avoir finir de jouer, et pour éviter une décharge complète, veuillez bien charger la batterie rechargeable avant de ranger. Et chargez-le de temps en temps, si vous n'allez pas en servir pendant longtemps.
- La batterie doit refroidir à température ambiante avant d'être rechargée.

ZONES DE VOL

Veuillez choisir un lieu disposant des conditions suivantes:

1. Zone intérieure/extérieure disposant de conditions environnementales calmes (les systèmes de climatisation/vent affectent considérablement le vol)
2. Nous conseillons une surface de 4 m x 5 m avec une hauteur minimale de 2,5 m
3. Veillez à ce qu'il n'y ait pas plus d'éléments interférant la zone de vol : ventilateurs, lampes de lecture, arbres... et autres éléments dangereux.

- L'utilisateur a le contrôle Initiation (60%) et Avancé (100%) en fonction de vos talents de pilote. Appuyez sur les touches de réglage de l'émetteur pour passer les niveaux. La pointe est idéal pour les cavaliers expérimentés. Choix initial est recommandé si c'est le premier vol de l'utilisateur, car il est des mouvements lents et progressifs.

Attention!

Ne convient pas aux enfants de moins de 3 ans. Petits éléments. Danger d'étouffement. Câble long. Danger de strangulation. Ne convient pas aux enfants de moins de 8 ans. Conservez les instructions d'utilisation pour référence ultérieure. Avant la première utilisation : lisez les informations de l'utilisateur avec votre enfant. Piloter le drone nécessite des compétences et les enfants doivent être formés sous la supervision directe d'un adulte. Remarque pour les superviseurs adultes: Vérifiez si le jouet est assemblé comme indiqué. L'assemblage doit être effectué sous la surveillance d'un adulte. Les mains, les cheveux et les vêtements amples doivent être éloignés de l'hélice (rotor). Ne changez ou ne modifiez rien sur l'hélicoptère.

Pour une utilisation sûre, la pièce où le jouet est utilisé doit être suffisamment grande. Ce jouet est destiné à être utilisé dans un espace domestique (maison et jardin) uniquement. Mise en garde. Ne démarrez pas et ne volez pas lorsque des personnes, des animaux ou des obstacles se trouvent à portée de le drone. Mise en garde. Risque de blessures aux yeux. Ne volez pas près de votre visage pour éviter les blessures.

RÉSOLUTION DES PROBLÈMES

SYMPTÔME	CAUSE	SOLUTION
- Les pales ne tournent pas	- Batterie débranchée - La batterie est déchargée	- Brancher - Rechargez la batterie

CARATTERISTICHE

- Drone a 2,4 Ghz
- Volo a lunga durata
- Disegnato per utilizzo all'interno/esterno
- Multidirezionale e 4 canali
- Massima stabilità (6-axis giro)

SPECIFICHE TECNICHE:

- Lunghezza fusoliera: 395mm
- Diametro rotazione principale: 138 mm
- Peso: 104 gr
- R / C 2,4 Ghz
- Raggio di controllo: <40m
- Tempo di volo: 4-6min
- 4 canali

ASSORBIMENTO BATTERIA TRASMETTITORE:

Batterie richieste: 6 x 1,5V alcaline (non comprese).

ASSORBIMENTO BATTERIE DRONE:

Batteria inclusa: 1 x 3,7V 380 mAh Li-Po ricaricabile.

**IMPORTANTE - IMPORTANT - IMPORTANTE - WICHTIG - IMPORTANT
IMPORTANTE - VIGTIGT - VIKTIG - TÄRKEÄÄ - VIKTIGT - BELANGRIJ**

Avvertenze! Non raccomandato per bambini sotto i 8 anni di età. Deve essere usato con cautela e buon senso e richiede un minimo di abilità di base per pilotare. Il mancato utilizzo di questo prodotto in modo sicuro e responsabile può causare lesioni o danni al prodotto stesso o ad altre proprietà. Questo prodotto non è raccomandato per i bambini senza la stretta supervisione di un adulto. Utilizzare sempre batterie con una carica sufficiente per evitare la perdita di controllo del veicolo. Non utilizzare su strade o strade pubbliche. Il manuale del prodotto contiene le istruzioni per la sicurezza, l'uso e la manutenzione. È importante leggere il manuale e seguire le istruzioni e le avvertenze in esso spiegate poiché contiene informazioni importanti, al fine di evitare danni e lesioni.

Conservare queste istruzioni per riferimento futuro. Le informazioni che contiene sono importanti.

Avvertimento! Il veicolo ha un circuito elettronico che non deve mai essere manomesso. Qualsiasi modifica o cambiamento non espressamente approvato da FDJNINCO S.L.U. invaliderà ogni tipo di responsabilità e garanzia.

- Scollegare il trasmettitore e il veicolo quando non in uso.
- Estrarre le batterie dal trasmettitore quando non è in funzione.
- Per ottenere la massima prestazione e rendimento, si consiglia l'uso di batterie alcaline.
- Tenere sempre a vista il veicolo per controllarlo in ogni momento.
- Sostituire le batterie del trasmettitore non appena vengono rilevati malfunzionamenti.
- Durante il funzionamento del prodotto è necessario il rigoroso rispetto di queste istruzioni.

Informazioni sulla sicurezza :

Non pulire l'auto e il comando con liquidi. Staccare sempre la spina prima di iniziare la pulizia.

- Nel disegno puoi vedere come estrarre e inserire le batterie.
- Le batterie non ricaricabili non necessitano di essere ricaricate - Non usare batterie di differente tipologia o batterie nuove e usate
- Le batterie devono essere inserite con la corretta polarità (+ e -);
- Le batterie scariche devono essere rimosse dal giocattolo;
- I terminali di potenza non devono essere cortocircuitati.
- Il giocattolo non deve essere collegato a un numero di fonti di alimentazione superiore a quello consigliato.

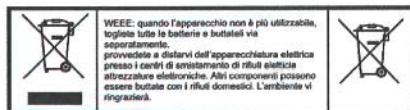

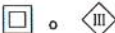
Avvertenze! Il cavo di ricarica USB non fa parte del giocattolo e deve essere sempre utilizzato da un adulto. Consentire solo ai bambini di età superiore a 8 anni di utilizzare il cavo USB per ricaricare la batteria dell'auto. Fornire informazioni sufficienti in modo che il bambino possa utilizzare il caricatore USB in sicurezza e spiegare che non è un giocattolo e non deve essere utilizzato per giocare. Controllare sempre l'auto mentre si sta caricando. Il cavo deve essere controllato periodicamente per escludere eventuali danni. Se è danneggiato non può essere utilizzato. Utilizzare solo il cavo fornito con il giocattolo. Il giocattolo deve essere collegato solo ad apparecchiature di Classe II che riportano il seguente simbolo 

Giocattolo dotato di batteria ricaricabile agli Li-Po. Prestare attenzione alle seguenti informazioni sulla sicurezza:
 La batteria agli Li-Po presenta un grave rischio di incendio e lesioni se maneggiata in modo improprio o utilizzata in modo improprio. Possono esplodere, surriscaldarsi o prendere fuoco. Leggere tutte le seguenti istruzioni e precauzioni relative alla cura e all'uso delle batterie agli Li-Po. Utilizzare solo la batteria e il cavo USB forniti con il veicolo. Tenere lontano da materiali infiammabili. Non esporre alla luce diretta. **SE IN QUALSIASI MOMENTO DURANTE LA CARICA O L'UTILIZZO LA BATTERIA SI DANNEGGIA IN QUALSIASI MODO (SI GONFIA, SI SURRISCALDA, Emette ODORI, ECC), INTERROMPERE IMMEDIATAMENTE LA CARICA O L'UTILIZZO DELLA BATTERIA.** Continuare a caricare o utilizzare una batteria danneggiata può provocare un incendio. Scollegare il veicolo in modo rapido e sicuro e allontanarlo da materiali infiammabili. Osservare la batteria per almeno 30 minuti per assicurarsi che non si verifichino ulteriori gonfiori o rotture.

- La batteria ricaricabile può essere ricaricata solo con il cavo USB in dotazione.
- Non gettare le batterie nel fuoco o in altre fonti di calore, potrebbero esplodere e provocare un incendio.
- Non gettare le batterie contro una superficie dura.
- Non utilizzare o lasciare le batterie ricaricabili vicino a una fonte di calore come un fuoco o stufa/termosifone o similari.
- Non immergere le batterie in acqua, conservarle in un ambiente asciutto e fresco.
- Non scaricare eccessivamente le batterie.
- Non saldare le batterie né strapparle o perforarle con chiodi o altri oggetti appuntiti.
- Non trasportare o conservare le batterie insieme ad oggetti metallici.
- Se la carica non è ottimale, è probabile che la scarica totale della batteria provochi danni irreversibili. Questo danno non è recuperabile, perché il danno non è causato dalla carica ma dalla scarica e la garanzia non può essere goduta.
- Spegnerne l'apparecchiatura dopo la ricarica.
- Per evitare una scarica profonda, dopo aver terminato il gioco, caricare la batteria ricaricabile prima di riparla. E caricare di tanto in tanto, quando non è in uso.
- La batteria deve raffreddarsi a temperatura ambiente prima di essere ricaricata.

SITI DI VOLO

Scegliere un luogo con le seguenti condizioni:

1. Area interna / esterna con condizioni di calma (condizionatori d'aria / vento influenzano notevolmente il volo).
2. E 'consigliabile superficie 4m x 5m con un'altezza minima di 2,5 m.
3. Assicurarsi che non ci sono elementi che interferiscono in volo: ventilatori, lampade, alberi, ... altri elementi pericolosi.

- L'utente ha la **Initiation (60%)** e un **avanzato controllo (100%)** come le vostre abilità di pilota. Premere i pulsanti di regolazione per modificare il livello di stazione. Avanzata è l'ideale per i piloti più esperti. Chiedere se consiglia di scegliere se si tratta del primo volo dell'utente, in quanto si tratta di movimenti più lenti e progressivi.

Avvertenze!

Non adatto a bambini di età inferiore a 3 anni. Piccole parti. Rischio di soffocamento. Cavi lunghi. Rischio di strangolamento. Non adatto a bambini di età inferiore a 8 anni. Conservare queste informazioni per riferimento futuro. Prima del primo utilizzo: Leggere le informazioni dell'utente insieme con il vostro bambino. Volare il drone richiede abilità e bambini deve essere addestrato sotto la diretta supervisione di un adulto. Nota per adulti supervisor: Controllare se il giocattolo è assemblato secondo le istruzioni. Il complesso deve essere eseguita sotto la supervisione di un adulto. Mani, capelli e abiti larghi devono essere tenuti lontano dall'elica (rotore). Non cambiare o modificare nulla sull'elicottero. Per un uso sicuro, la camera in cui viene utilizzato il giocattolo deve essere sufficientemente grande. Questo giocattolo è destinato ad essere utilizzato in ambiente domestico (casa e il giardino) solo. Attenzione. Non avviare e volare quando persone, animali o ostacoli si trovano nel raggio di volo del drone. Attenzione. Rischio di lesioni agli occhi. Non volare vicino al viso per evitare lesioni.

INDIVIDUAZIONE DEI PROBLEMI

COSA SUCCEDDE	LA CAUSA	LA SOLUZIONE
- Le pale non girano	- Batteria scollegata - Batteria quasi scarica	- Collegare - Caricare la batteria

EGENSKABER:

- 2,4 Ghz Drone
- Lang flyvetid
- Indendørs / udendørs design
- Multidirektionel og 4 kanaler
- Maksimal stabilitet (6-akse giro)

ESPECIFICATIONS:

- Fuselage længde: 395mm
- Hoveddrejerdiameter: 138 mm
- Vægt: 104 gr
- R / C 2,4 Ghz
- Kontrolområde: <40m
- Flyvetid: 4-6min
- 4 kanaler

TRANSMITTER BATTERI KRAV:

- Brugte batterier: 6 x 1,5 V alkalisk (ikke inkluderet).

DRONE BATTERY KRAV:

- Batteri inkluderet: 1 x 3,7V 380 mAh Li-Po genopladeligt (medfølger).

**IMPORTANTE - IMPORTANT - IMPORTANTE - WICHTIG - IMPORTANT
IMPORTANTE - VIGTIGT - VIKTIG - TÄRKEÄÄ - VIKTIGT - BELANGRIJK**

Advarsel! Anbefales ikke til børn under 8 år. Det skal bruges med forsigtighed og sund fornuft og kræver et minimum af grundlæggende færdigheder af pilotere. Manglende brug af dette produkt sikkert og ansvarligt kan resultere i personskade eller beskadigelse af selve produktet eller anden ejendom. Dette produkt anbefales ikke til børn uden streng opsyn af en voksen. Brug altid batterier med tilstrækkelig opladning for at forhindre tab af køretøjskontrol. Må ikke bruges på veje eller offentlige veje. Produktmanualen indeholder instruktioner for sikkerhed, brug og vedligeholdelse. Det er vigtigt at læse manualen og følge de instruktioner og advarsler, den forklarer, da den indeholder vigtige oplysninger, for at undgå skader og kvæstelser.

Gem disse instruktioner til fremtidig reference. Den information, den indeholder, er vigtig.

Advarsel! Køretøjet har et elektronisk kredsløb, der aldrig må manipuleres med. Enhver ændring eller ændring, der foretages, som ikke er udtrykkeligt godkendt af FDJNINCO S.L.U., vil ugyldiggøre alle typer ansvar og garantier.

- Frakobl senderen og køretøjet, når det ikke er i brug.
- Tag batterierne ud af senderen, når den ikke er i drift.
- For maksimal ydeevne og ydeevne anbefales brug af alkaliske batterier.
- Hold altid køretøjet i syne for at overvåge det hele tiden.
- Udskift senderens batterier, så snart der opdages fejl.
- Streng overholdelse af disse instruktioner er nødvendig under betjening af produktet.

Sikkerhedsoplysninger:

Rengør ikke bilen og betjeningen med væske. Tag altid stikket ud af stikkontakten, før du starter rengøringen.

- På tegningen kan du se, hvordan du trækker batterierne ud og indsætter dem.
- Ikke-genopladelige batterier skal ikke genoplades
- Bland ikke forskellige typer batterier eller nye og brugte batterier
- Batterierne skal isættes med den korrekte polaritet (+ og -);
- Opbrugte batterier skal fjernes fra legetøjet;
- Strømklemmerne må ikke kortsluttes.
- Legetøjet bør ikke tilsluttes mere end det anbefalede antal strømkilder.

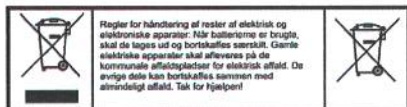

Advarsel! USB-opladningskablet er ikke en del af legetøjet og bør altid bruges af en voksen. Lad kun børn over 8 år bruge USB-kablet til at genoplade bilbatteriet. Giv nok information, så barnet kan bruge USB-opladeren sikkert og forklar, at det ikke er legetøj og ikke skal leges med. Hold øje med bilen, når batteriet oplades. Kablet skal kontrolleres med jævne mellemrum for at undgå skader. Hvis den er beskadiget, kan den ikke bruges. Brug kun den ledning, der følger med legetøjet.

Legetøjet må kun tilsluttes klasse II udstyr, der har følgende symbol



Køretøj udstyret med genopladeligt Li-Po batteri. Vær opmærksom på følgende sikkerhedsoplysninger:

Li-Po-batteriet udgør en alvorlig risiko for brand og personskade, hvis det misbruges eller misbruges. De kan eksplodere, overophedes eller antændes. Læs venligst alle de følgende instruktioner og forholdsregler vedrørende pleje og brug af Li-Po-batterier. Brug kun det batteri og det USB-kabel, der fulgte med køretøjet. Hold det væk fra brændbare materialer. Må ikke udsættes for direkte lys. **HVIS BATTERIET PÅ NOGEN TID UNDER OPLADNING ELLER BRUG BLIVER BESKADIGT (KØVER, BLIR VARMT, AFGØR EN LUGT, OSV.), STOP STRAKS OPLADNING ELLER BRUG AF BATTERIET.** Fortsat opladning eller brug af et beskadiget batteri kan forårsage brand. Frakobl køretøjet hurtigt og sikkert, og flyt det væk fra brændbare materialer. Hold øje med batteriet i mindst 30 minutter for at sikre, at der ikke opstår yderligere hævelse eller brud.

- Det genopladelige batteri kan kun genoplades med det medfølgende USB-kabel.
- Smid ikke batterierne ind i ild eller anden varmekilde, de kan eksplodere og skabe brand.
- Smid ikke batterier mod en hård overflade.
- Brug eller efterlad ikke genopladelige batterier i nærheden af en varmekilde som f.eks. ild eller varmelegeme.
- Nedsænk ikke batterierne i vand, opbevar dem i et tørt og køligt miljø.
- Undlad at overflade batterier.
- Lad være med at lodde batterierne eller rive eller gennembøre dem med søm eller andre skarpe genstande.
- Undlad at transportere eller opbevare batterier sammen med metalgenstande.
- Hvis opladningen ikke er optimal, er det sandsynligt, at den totale afladning af batteriet vil forårsage uoprettelig skade. Denne skade kan ikke erstattes, fordi skaden ikke er forårsaget af opladning, men ved afladning, og garantien kan ikke nydes.
- Sluk for udstyret efter genopladning.
- For at undgå en dyb afladning skal du efter at have afsluttet spillet oplade det genopladelige batteri, før du opbevarer det. Og oplad den fra tid til anden, når den ikke er i brug.
- Batteriet skal køle ned til stuetemperatur, før det genoplades.

FLYMILJØ

Flyv på en solskinsdag uden vind:

1. Denne drone anbefales til indendørs / udendørs brug (undgå klima anlæg / vind, kan påvirke flyvningen).
2. Må ikke flyve i ekstrem temperatur. Flygt ikke i stærk vind. Vælg et stort, bredt åbent område for at flyve (4m x 5m x 2,5m).
3. Sørg for, at området er langt fra mennesker, dyr, træer, bygninger, højspænding og andre forhindringer.

- Brugeren har **Begynder (60%)** eller **Avanceret (100%)** kontrol afhængig af dine piloter. Tryk på knapperne for at ændre niveau. Avanceret er ideel til erfarne ryttere. **Begyndervalg anbefales, hvis det er brugerens første flyvning, da det er langsomme og progressive bevægelser.**

Advarsler!

Ikke egnet til børn under 3 år. Små dele. Chocking fare. Langt kabel. Stranguleringsfare. Ikke egnet til børn under 8 år. Opbevar brugsanvisningen til senere brug. Før første brug: Læs brugerens oplysninger sammen med dit barn. Flyvning af dronen kræver dygtighed, og børn skal trænes under direkte opsyn af en voksen. Bemærkning til voksne ledere: Kontroller, om legetøjet er samlet som anvist. Samlingen skal udføres under opsyn af en voksen. Hænder, hår og løst tøj skal holdes væk fra propellen (rotoren). Du må ikke ændre eller ændre noget på dronen. For sikker brug skal det rum, hvor legetøjet bruges, være tilstrækkeligt stort. Dette legetøj er kun beregnet til brug i hjemmet (hus og have). Advarsel. Start ikke og flyv ikke, når personer, dyr eller forhindringer er inden for helikopterens flyvningsområde. Advarsel. Risiko for øjenskader. Flyv ikke nær dit ansigt for at undgå kvæstelser.

FEJLFINDING

HVAD DER SKER	ÅRSAG	OPLØSNING
- Bladene spinder ikke	- Batteri frakoblet - Batteriet er næsten opbrugt	- Opret forbindelse - Oplad batteriet

KJENNETEGN:

- 2,4 Ghz Drone
- Lang flytid
- Innendørs / utendørs design
- Multidireksjonal og 4 kanaler
- Maksimal stabilitet (6-akse giro)

ESPECIFICATIONS:

- Fuselage lengde: 395mm
- Hovedrotordiameter: 138 mm
- Vekt: 104 gr
- R / C 2,4 GHz
- Kontrollområde: <40m
- Flytid: 4-6min
- 4 kanaler

KONTROLLER BATTERI KRAV:

- Batterier som trengs: 6 x 1,5 V alkalisk (ikke inkludert)

KRAV BATTERI KRAV:

- Batteri følger med: 1 x 3,7V 380 mAh Li-Po oppladbart (inkludert).

IMPORTANTE - IMPORTANT - IMPORTANTE - WICHTIG - IMPORTANT IMPORTANTE - VIGTIGT - VIKTIG - TÄRKEÄÄ - VIKTIGT - BELANGRIJK

Advarsel! Anbefales ikke for barn under 8 år. Den må brukes med forsiktighet og sunn fornuft og krever et minimum av ferdigheter for å pilotere. Unnlatelse av å bruke dette produktet trygt og ansvarlig kan føre til personskade eller skade på selve produktet eller annen eiendom. Dette produktet anbefales ikke for barn uten streng tilsyn av en voksen. Bruk alltid batterier med tilstrekkelig ladning for å forhindre tap av kontroll over kjøretøyet. Må ikke brukes på veier eller på offentlig vei. Produktmanualen inneholder instruksjoner for sikkerhet, bruk og vedlikehold. Det er viktig å lese bruksanvisningen og følge instruksjonene og advarslene den forklarer, siden den inneholder viktig informasjon, for å unngå skader og personskader.

Ta vare på disse instruksjonene for fremtidig referanse. Informasjonen den inneholder er viktig

Advarsel! Kjøretøyet har en elektronisk krets som aldri må tukles med. Enhver modifikasjon eller endring som gjøres som ikke er uttrykkelig godkjent av FDJNINCO S.L.U., vil ugyldiggjøre alle typer ansvar og garantier.

- Koble fra senderen og kjøretøyet når det ikke er i bruk.
- Ta ut batteriene fra senderen når den ikke er i drift.
- For maksimal ytelse og ytelse anbefales bruk av alkaliske batterier.
- Hold alltid kjøretøyet i sikte for å overvåke det til enhver tid.
- Skift ut senderbatteriene så snart det oppdages feil.
- Det er nødvendig å følge disse instruksjonene under bruk av produktet.

Sikkerhetsinformasjon:

Ikke rengjør bilen og kontrollen med væske. Trekk alltid ut støpselet før du starter rengjøringen.

- På tegningen kan du se hvordan du trekker ut og setter inn batteriene.
- Ikke-oppladbare batterier trenger ikke lades
- Ikke bland forskjellige typer batterier eller nye og brukte batterier
- Batteriene må settes inn med riktig polaritet (+ og -);
- Utbrukte batterier må fjernes fra leketøyet;
- Strømklemmene må ikke kortsluttes.
- Leketøyet bør ikke kobles til flere enn anbefalt antall strømkilder.

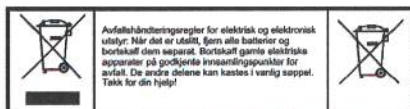

Advarsel! USB-ladekabelen er ikke en del av leketøyet og bør alltid brukes av en voksen. La kun barn over 8 år bruke USB-kabelen til å lade opp bilbatteriet. Gi nok informasjon slik at barnet kan bruke USB-laderen trygt og forklar at det ikke er et leketøy og ikke bør lekes med. Hold øye med bilen når batteriet lades. Kabelen må kontrolleres med jevne mellomrom for å utelukke skader. Hvis den er skadet, kan den ikke brukes. Bruk kun ledningen som følger med leketøyet.

Leketøyet må kun kobles til klasse II-utstyr som har følgende symbol  eller 

Kjøretøy utstyrt med oppladbart Li-Po batteri. Vær oppmerksom på følgende sikkerhetsinformasjon:

Li-Po-batteriet utgjør en alvorlig risiko for brann og skader hvis det blir feilbehandlet eller misbrukt. De kan eksplodere, overopphetes eller ta fyr. Vennligst les alle følgende instruksjoner og forholdsregler angående stell og bruk av Li-Po-batterier. Bruk kun batteriet og USB-kabelen som følger med kjøretøyet. Hold den unna brennbare materialer. Ikke utsett for direkte lys.

HVIS BATTERIET PÅ NOEN MÅTE BLIR SKADET PÅ NOEN MÅTE UNDER LADING ELLER BRUK (SVELLER, BLIR VARMET, AVGJØR LUKT, OSV.), STOPP LADEN ELLER BRUKE BATTERIET UMIDDELBART. Hvis du fortsetter å lade eller bruke et skadet batteri, kan det føre til brann. Koble fra kjøretøyet raskt og sikkert, og flytt det vekk fra brennbare materialer. Observer batteriet i minst 30 minutter for å sikre at det ikke oppstår ytterligere hevelse eller brudd.

- Det oppladbare batteriet kan kun lades opp med den medfølgende USB-kabelen.
- Ikke kast batteriene inn i ild eller annen varmekilde, de kan eksplodere og lage brann.
- Ikke kast batterier mot en hard overflate.
- Ikke bruk eller la oppladbare batterier ligge i nærheten av en varmekilde som brann eller varmeovn.
- Ikke senk batteriene i vann, oppbevar dem i et tørt og kjølig miljø.
- Ikke overutlad batteriene.
- Ikke lodd batteriene eller riv eller stikk dem i stykker med spiker eller andre skarpe gjenstander.
- Ikke transporter eller oppbevar batterier sammen med metallgjenstander.
- Hvis ladingen ikke er optimal, er det sannsynlig at den totale utladingen av batteriet vil forårsake irreversible skader. Denne skaden kan ikke erstattes, fordi skaden ikke er forårsaket av lading, men av utlading, og garantien kan ikke nytles.
- Slå av utstyret etter opplading.
- For å unngå dyp utlading, etter at du har fullført spillet, vennligst lad det oppladbare batteriet før du oppbevarer det. Og lad den fra tid til annen når den ikke er i bruk.
- Batteriet må avkjøles til romtemperatur før det lades.

FLYMILJØ

Fly på en solrik dag, uten vind:

1. Denne dronen anbefales for innendørs / utvendig bruk (unngå luftkondisjonering / vind, kan påvirke flyet).
2. Ikke fly i ekstremer temperaturer. Ikke fly i sterk vind. Velg et stort, vidt åpent område for å fly (4m x 5m x 2,5m).
3. Pass på at området er langt fra mennesker, dyr, trær, bygninger, høyspenning og andre hindringer.

- Brukeren har nybegynner (60%) eller avansert (100%) kontroll avhengig av dine piloter. Trykk på knappene for å endre nivå. Avansert er ideell for erfarne ryttere. Begynnervalg anbefales hvis det er den første flyten til brukeren, siden det er langsomme og progressive bevegelser.

Advarsler!

Ikke egnet for barn under 3 år. Små deler. Chocking fare. Lang kabel. Strangulasjonsfare.
Ikke egnet for barn under 8 år. Oppbevar bruksanvisningen for senere referanse. Før første gangs bruk: Les brukerens informasjon sammen med barnet ditt. Å fly med dronen krever dyktighet, og barn må trenes under direkte oppsyn av en voksen. Merknad for voksne veiledere: Sjekk om leketøyet er satt sammen som beskrevet. Samlingen skal utføres under tilsyn av en voksen. Hender, hår og løse klær skal holdes borte fra propellen (rotoren). Ikke endre eller modifier noe på dronen. For sikker bruk må rommet der leketøyet brukes være tilstrekkelig stort. Dette leketøyet er kun ment for bruk i hjemmet (hus og hage). Forsiktighet. Ikke start og fly når personer, dyr eller hindringer er innenfor helikopterets flyrekkevidde. Forsiktighet. Fare for øyeskader. Ikke fly nær ansiktet ditt for å unngå skader.

FEILSØKING

HVA SKJER	ÅRSAKEN	LØSNING
- Bladene spinner ikke	- Batteri frakoblet - Batteriet er nesten utlattet	- Koble - Lade batteriet

OMINAISUUDET:

- 2,4 Ghz Drone
- Pitkä lentoaika
- Sisä- / ulkokäyttö
- Monisuuntaiset ja 4 kanavaa
- Suurin vakaus (6-akselinen giro)

ESPECIFICATIONS:

- Rungon pituus: 395 mm
- Pääroottorin halkaisija: 138mm
- Paino:104gr
- R / C 2,4 GHz
- Ohjausalue: <40m
- Lentoaika: 4-6 min
- 4 kanavaa

LÄHETTÄJÄN AKKUVAATIMUKSET:

Tarvittavat paristot: 6 x 1,5 V emäksinen (paristot eivät sisälly toimitukseen).

DRONE-AKKUVAATIMUKSET:

- Akku sisältää: 1 x 3,7V 380 mAh Li-Po ladattava (mukana).

**IMPORANTE - IMPORTANT - IMPORTANTE - WICHTIG - IMPORTANT
IMPORANTE - VIGTIG - VIKTIG - TÄRKEÄÄ - VIKTIGT - BELANGRIJK**

Varoitukset! Ei suositella alle 8-vuotiaille lapsille. Sitä on käytettävä varoen ja tervettä järkeä noudattaen, ja sen ohjaamiseen tarvitaan vähimmäistaidot. Jos tätä tuotetta ei käytetä turvallisesti ja vastuullisesti, seurauksena voi olla loukkaantuminen tai itse tuotteen tai muun omaisuuden vaurioituminen. Tätä tuotetta ei suositella lapsille ilman aikuisen tiukkaa valvontaa. Käytä aina riittävästi ladattuja akkuja estääksesi ajoneuvon hallinnan menettämisen. Älä käytä teillä tai yleisillä teillä. Tuoteopas sisältää turvallisuus-, käyttö- ja huolto-ohjeet. On tärkeää lukea käyttöohje ja noudattaa siinä selitettyjä ohjeita ja varoituksia, sillä se sisältää tärkeitä tietoja vahinkojen ja loukkaantumisten välttämiseksi. Säilytä nämä ohjeet tulevaa tarvetta varten. Sen sisältämä tieto on tärkeä.

Varoitus! Ajoneuvossa on elektroninen piiri, jota ei saa koskaan peukaloida. Kaikki tehdyt muutokset, joita FDJNINCO S.L.U. ei ole nimittäin hyväksynyt, mitätöivät kaikenlaiset vastuut ja takaukset.

- Sammuta lähtin ja ajoneuvo, kun et käytä niitä.
- Poista paristot lähettimestä, kun se ei ole käytössä.
- Parhaan suorituskyvyn ja suorituskyvyn saavuttamiseksi suositellaan alkaliparistojen käyttöä.
- Pidä ajoneuvo aina näkyvässä valvoaksesi sitä koko ajan.
- Vaihda lähettimen paristot heti, kun toimintahäiriöitä havaitaan.
- Näitä ohjeita on noudatettava tarkasti tuotetta käytettäessä.

Turvallisuustieto:

Älä puhdista autoa ja säädintä nesteillä. Irrota se aina ennen puhdistuksen aloittamista.

- Piiirustuksesta näet kuinka paristot irrotetaan ja asetetaan.
- Ei-ladattavia akkuja ei tarvitse ladata uudelleen
- Älä sekoita erityyppisiä paristoja tai uusia ja käytettyjä paristoja
- Paristot on asetettava oikein päin (+ ja -);
- Tyhjät paristot on poistettava lujasta.
- Teholiittimissä ei saa olla oikosulkua.
- Lelua ei saa kytkeä useampaan virtalähteeseen kuin suositeltu määrä.

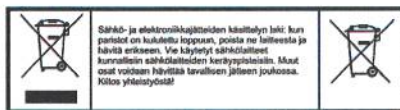

Varoitus! USB-latauskaapeli ei ole leluun osa, ja sen tulee aina olla aikuisen käytössä. Anna vain yli 8-vuotiaiden lasten käyttää USB-kaapelia auton akun lataamiseen. Anna tarpeeksi tietoa, jotta lapsi voi käyttää USB-laturia turvallisesti, ja selitä, että se ei ole lelu eikä sillä saa leikkiä. Pidä autoa silmällä, kun akkua ladataan. Kaapeli on tarkastettava säännöllisesti vaurioiden välttämiseksi. Jos se on vaurioitunut, sitä ei voi käyttää. Käytä vain leluun mukana toimitettua johtoa.

Lelu saa liittää vain luokan II laitteisiin, joissa on seuraava symboli  tai .

Ladattavalla Li-Po-akulla varustettu auto. Kiinnitä huomiota seuraaviin turvallisuustietoihin:

Li-Po-akku aiheuttaa vakavan tulipalon ja loukkaantumisvaaran, jos sitä käsitellään väärin tai väärin. Ne voivat räjähtää, ylikuumentua tai syttyä tuleen. Lue kaikki seuraavat Li-Po-akkujen hoitoa ja käyttöä koskevat ohjeet ja varoitus. Käytä vain ajoneuvon mukana toimitettua akkua ja USB-kaapelia. Pidä se poissa syttyvistä materiaaleista. Älä altista suoralle valolle.
JOS AKKU VAURIOITUU MISSÄÄN LATAUKSEN TAI KÄYTÖN AIKANA (turpaa, KUUMENEE, HAJUJA JNE.), LOPETA AKUN LATAAMINEN TAI KÄYTTÖ VÄLITTÖMÄSTI. Latauksen jatkaminen tai vahingoittuneen akun käyttäminen voi aiheuttaa tulipalon. Irrota ajoneuvo nopeasti ja turvallisesti ja siirrä se pois syttyvistä materiaaleista. Tarkkaile akkua vähintään 30 minuutin ajan, jotta se ei turpaa tai repeä enempää.

- Ladattava akku voidaan ladata vain mukana toimitetulla USB-kaapelilla.
- Älä heitä paristoja tuleen tai muuhun lämmönlähteeseen, ne voivat räjähtää ja aiheuttaa tulipalon.
- Älä heitä paristoja kovaa pintaa vasten.
- Älä käytä tai jätä ladattavia paristoja lämmönlähteiden, kuten tulen tai lämmittimen, lähelle.
- Älä upota akkuja veteen, vaan säilytä niitä kuivassa ja viileässä ympäristössä.
- Älä ylitä akkua.
- Älä juota paristoja tai repeä tai lävistä niitä nauloilla tai muilla terävillä esineillä.
- Älä kuljeta tai säilytä akkuja yhdessä metalliesineiden kanssa.
- Jos lataus ei ole optimaalinen, on todennäköistä, että akku täydellinen purkautuminen aiheuttaa peruuttamattomia vahinkoja. Tämä vahinko ei ole korjattavissa, koska vahinko ei johdu latauksesta vaan purkamisesta, eikä takuuta voida nauttia.
- Sammuta laite uudelleenlatauksen jälkeen.
- Lataa ladattava akku ennen varastointia pelin päätyttyä, jotta vältytään syväpurkautumiselta. Ja lataa sitä silloin tällöin, kun sitä ei käytetä.
- Akun tulee jäähtyä huoneenlämpöiseksi ennen lataamista.

LENNON YMPÄRISTÖ

Lennä aurinkoisena päivänä ilman tuulia:

1. Tämä drone on suositeltavaa sisä- ja ulkokäyttöön (välttää ilmastointi / tuulet, voi vaikuttaa lentoon).
2. Älä lentää äärimmäisessä lämpötilassa. Älä lennä voimakkaassa tuulessa. Valitse suuri, avoin alue lennettäväksi (4m x 5m x 2,5m).
3. Varmista, että alue on kaukana ihmisistä, eläimistä, puista, rakennuksista, korkeajännitteistä ja muista esteistä.

- Käyttäjää on aloittelijalla (60%) tai Advanced (100%) ohjauksella riippuen ohjaustoiminnoistasi. Muuta tasoa painamalla painikkeita. Advanced on sopii kokeneille ratsastajille. Aloittelijan valinta on suositeltavaa, jos se on käyttäjän ensimmäinen lento, koska se on hidasta ja progressiivista liikettä.

Varoitukset!

Ei sovellu alle 3-vuotiaille lapsille. Pienet osat. Tukehtumisvaara. Pitkä kaapeli.
Kuristumisvaara. Ei sovellu alle 8-vuotiaille lapsille. Säilytä käyttöohjeet myöhempää käyttöä varten. Ennen ensimmäistä käyttökertaa: Lue käyttäjän tiedot yhdessä lapsesi kanssa.
Dronen lentäminen vaatii taitoa ja lapsia on koulutettava aikuisen suorassa valvonnassa.
Huomautus aikuisten valvojille: Tarkista, onko lelu koottu ohjeiden mukaisesti. Kokoonpano on suoritettava aikuisen valvonnassa. Kädet, hiukset ja löysät vaatteet on pidettävä poissa potkurista (roottorista). Älä muuta tai muokkaa mitään dronessa. Turvallista käyttöä varten huoneen, jossa lelua käytetään, on oltava riittävän suuri. Tämä lelu on tarkoitettu käytettäväksi vain kotitalouksissa (talossa ja puutarhassa). Varoitus. Älä käynnisty ja lennä, kun ihmiset, eläimet tai esteet ovat helikopterin lentoalueella. Varoitus. Silmävammojen vaara. Älä lentää kasvojesi lähellä loukkaantumisten välttämiseksi.

ONGELMIEN KARTTOITTAMINEN

MITÄ TAPAHTUU	SYY	RATKAISU
- Terät eivät pyöri	- Akku on irrotettu - Akku on lähes tyhjä	- Kytkeä - Lataa akku

EGENSKAPER:

- 2,4 Ghz Drone
- Lång flygtid
- Inomhus / utomhus design
- Multidirektionell och 4 kanaler
- Maximal stabilitet (6-axelgiro)

SPECIFIKATION:

- Fuselage längd: 395mm
- Huvudrotordiameter: 138 mm
- Vikt: 104 gr
- R / C 2,4 GHz
- Kontrollområde: <40m
- Flygtid: 4-6min
- 4 kanaler

TRANSMITTERBATTERI KRAV:

Batterier behövs: 6 x 1,5 V alkalisk (batterier ingår inte).

KRAVBATTERI KRAV:

Batteri ingår: 1 x 3,7V 380 mAh Li-Po uppladdningsbar (ingår).

**IMPORTANTE - IMPORTANT - IMPORTANTE - WICHTIG - IMPORTANT
IMPORTANTE - VIGTIGT - VIKTIG - TÄRKEÄÄ - VIKTIGT - BELANGRIJK**

Varning! Rekommenderas inte för barn under 8 år. Det måste användas med försiktighet och sunt förnuft och kräver ett grundläggande minimum av skicklighet för att pilotera. Underlåtenhet att använda denna produkt på ett säkert och ansvarsfullt sätt kan leda till skada eller skada på själva produkten eller annan egendom. Denna produkt rekommenderas inte för barn utan strikt övervakning av en vuxen. Använd alltid batterier med tillräcklig laddning för att förhindra att du tappar kontrollen över fordonet. Använd inte på vägar eller allmänna vägar. Produktmanualen innehåller instruktioner för säkerhet, användning och underhåll. Det är viktigt att läsa manualen och följa instruktionerna och varningarna den förklarar, eftersom den innehåller viktig information, för att undvika skador och personskador. Spara dessa instruktioner för framtida referens. Informationen den innehåller är viktig.

Varning! Fordonet har en elektronisk krets som aldrig får manipuleras. Varje modifiering eller ändring som görs som inte uttryckligen godkänts av FDJNINCO S.L.U. kommer att ogiltigförklara alla typer av ansvar och garantier.



- Koppla bort sändaren och fordonet när det inte används.
- Ta ut batterierna ur sändaren när den inte är i drift.
- För maximal prestanda och prestanda rekommenderas användning av alkaliska batterier.
- Håll alltid fordonet inom synhåll för att övervaka det hela tiden.
- Byt ut sändarens batterier så snart fel upptäcks.
- Strikt efterlevnad av dessa instruktioner är nödvändig när du använder produkten.

Säkerhetsinformation:

Rengör inte bilen och reglaget med vätska. Dra alltid ur kontakten innan du börjar rengöra.

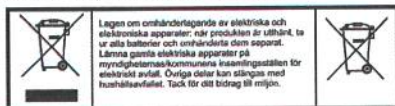
- På ritningen kan du se hur du tar ut och sätter i batterierna.
- Icke-uppladdningsbara batterier behöver inte laddas
- Blanda inte olika typer av batterier eller nya och använda batterier
- Batterierna måste sättas i med rätt polaritet (+ och -);
- Förbrukade batterier måste tas bort från leksaken;
- Strömanslutningarna får inte kortslutas.
- Leksaken bör inte anslutas till fler än det rekommenderade antalet strömkällor.



Varning! USB-laddningskabeln är inte en del av leksaken och ska alltid användas av en vuxen. Låt endast barn över 8 år använda USB-kabeln för att ladda bilbatteriet. Ge tillräckligt med information så att barnet kan använda USB-laddaren säkert och förklara att det inte är en leksak och inte bör lekas med. Håll ett öga på bilen när batteriet laddas. Kabeln måste kontrolleras regelbundet för att utesluta skador. Om den är skadad kan den inte användas. Använd endast sladden som medföljer leksaken.  eller 

Fordon utrustad med uppladdningsbart Li-Po batteri. Var uppmärksam på följande säkerhetsinformation:
Li-Po-batteriet utgör en allvarlig risk för brand och skada om det hanteras eller används felaktigt. De kan explodera, överhettas eller fatta eld. Läs alla följande instruktioner och försiktighetsåtgärder angående skötsel och användning av Li-Po-batterier. Använd endast batteriet och USB-kabeln som medföljer fordonet. Håll den borta från brandfarliga material. Utsätt inte för direkt ljus.
OM BATTERIET NÅGON SOM HELST UNDER LADDNING ELLER ANVÄNDNING SKADAS PÅ NÅGOT SÄTT (SVÄLLER, BLIR VARMT, AVSJOR EN LUKT, ETC), SLUTA LADDNING ELLER ANVÄND BATTERIET Omedelbart. Att fortsätta att ladda eller använda ett skadat batteri kan orsaka brand. Koppla ur fordonet snabbt och säkert och flytta det bort från brandfarliga material. Observera batteriet i minst 30 minuter för att säkerställa att ingen ytterligare svullnad eller bristning inträffar.

- Det uppladdningsbara batteriet kan endast laddas med den medföljande USB-kabeln.
- Kasta inte batterierna i eld eller annan värmekälla, de kan explodera och skapa eld.
- Kasta inte batterier mot en hård yta.
- - Använd eller lämna inte uppladdningsbara batterier nära en värmekälla som en eld eller värmeelement.
- Doppa inte batterierna i vatten, förvara dem i en torr och sval miljö.
- Överurladda inte batterierna.
- Löd inte batterierna och riva inte sönder eller genomborra dem med spikar eller andra vassa föremål.
- Transportera eller förvara inte batterier tillsammans med metallföremål.
- Om laddningen inte är optimal är det troligt att den totala urladdningen av batteriet kommer att orsaka oåterkalleliga skador. Denna skada kan inte ersättas, eftersom skadan inte orsakas av laddning utan av urladdning, och garantin kan inte utnyttjas.
- Stäng av utrustningen efter laddning.
- För att undvika en djupurladdning, efter att ha avslutat spelet, ladda det uppladdningsbara batteriet innan du förvarar det. Och ladda den då och då, när den inte används.
- Batteriet måste svalna till rumstemperatur innan det laddas.

FLYGMILJÖ

Flyga på en solig dag, utan vind:

1. Denna drone rekommenderas för användning inomhus / utomhus (undvik luftkonditionering / vind, kan påverka flygningen).
2. Flyga inte i extrem temperatur. Flyga inte i stark vind. Välj ett stort, öppet område för att flyga (4m x 5m x 2,5m).
3. Se till att området är långt ifrån människor, djur, träd, byggnader, högspänning och andra hinder.

- Användaren har Nybörjare (60%) eller Avancerad (100%) kontroll beroende på dina pilotfärdigheter. Tryck på knapparna för att ändra nivå. Avancerat är perfekt för erfarna ryttare. Nybörjarval rekommenderas om det är första användarens flyg, eftersom det är långsamma och progressiva rörelser.

Varningar!

Ej lämplig för barn under 3 år. Små delar. Chocking risk. Lång kabel. Strypningsrisk. Ej lämplig för barn under 8 år. Spara bruksanvisningen för senare referens. Före första användning: Läs användarens information tillsammans med ditt barn. Att flyga drönan kräver skicklighet och barn måste utbildas under direkt övervakning av en vuxen. Observera för vuxna övervakare: Kontrollera om leksaken är monterad enligt instruktionerna. Samlingen ska utföras under övervakning av en vuxen. Händer, hår och lösa kläder ska hållas borta från propellern (rotorn). Ändra eller modifiera inte något på drönaren. För säker användning måste rummet där leksaken används vara tillräckligt stort. Denna leksak är endast avsedd att användas i hemmet (hus och trädgård). Varning. Starta inte och flyga när personer, djur eller några hinder är inom helikopterns flygområde. Varning. Risk för ögonskador. Flyga inte nära ditt ansikte för att undvika skador.

FELSÖKNING

VAD HÄNDER	ORSAK	LÖSNING
- Bladet spinner inte	- Batteriet urkopplat - Batteriet är nästan uttattat	- Anslut - Ladda batteriet

KENMERKEN:

- 2,4 Ghz Drone
- Lange vliegtijd
- Ontwerp binnen / buiten
- Multidirectionele en 4 kanalen
- Maximale stabiliteit (6-assige giro)

SPECIFICATIES:

- Fuselage lengte: 395mm
- Diameter hoofdrotor: 138 mm
- Gewicht: 104gr
- R / C 2,4 Ghz
- Regelbereik: <40m
- Vliegtijd: 4-6min
- 4 kanalen

BATTERIJVEREISTEN VAN DE ZENDER:

Benodigde batterijen: 6 x 1,5V alkaline (batterijen niet inbegrepen).

DRONE BATTERIJVEREISTEN:

Inclusief batterij: 1 x 3,7V 380 mAh Li-Po oplaadbaar (bijgeleverd).

**IMPORTANTE - IMPORTANT - IMPORTANTE - WICHTIG - IMPORTANT
IMPORTANTE - VIGTIGT - VIKTIG - TÄRKEÄÄ - VIKTIGT - BELANGRIJK**

Waarschuwingen! Niet aanbevolen voor kinderen jonger dan 8 jaar. Het moet met voorzichtigheid en gezond verstand worden gebruikt en vereist een minimum aan basisvaardigheden om te besturen. Als dit product niet veilig en verantwoord wordt gebruikt, kan dit leiden tot letsel of schade aan het product zelf of aan andere eigendommen. Dit product wordt niet aanbevolen voor kinderen zonder strikt toezicht van een volwassene. Gebruik altijd accu's met voldoende lading om verlies van controle over het voertuig te voorkomen. Niet gebruiken op de weg of op de openbare weg. De producthandleiding bevat instructies voor veiligheid, gebruik en onderhoud. Het is belangrijk om de handleiding te lezen en de instructies en waarschuwingen op te volgen, aangezien deze belangrijke informatie bevat, om schade en letsel te voorkomen. Bewaar deze instructies voor toekomstig gebruik. De informatie die erin staat is belangrijk.

Voorbehoud! Het voertuig heft en elektronisch circuit waaraan in geen geval mag worden geknoeid. Elke wijziging of wijziging die wordt aangebracht die niet uitdrukkelijk is goedgekeurd door FDJNINCO, S.L.U., maakt alle soorten verantwoordelijkheden en garanties ongeldig.

- Ontkoppel de zender en het voertuig wanneer ze niet in gebruik zijn.
- Haal de batterijen uit de zender wanneer deze niet in gebruik is.
- Voor maximale prestaties wordt het gebruik van alkalinebatterijen aanbevolen.
- Houd het voertuig altijd toezicht op te houden.
- Vervang de zenderbatterijen zodra er storingen worden geconstateerd.
- Strikte naleving van deze instructies is noodzakelijk tijdens het gebruik van het product.

Veiligheidsinformatie:]

Reinig de auto en de besturing niet met vloeistoffen. Haal altijd de stekker uit het stopcontact voordat u begint met schoonmaken.

- Op de tekening kunt u zien hoe u de batterijen eruit haalt en plaatst.
- Niet-oplaadbare batterijen hoeven niet te worden opgeladen
- Combineer geen verschillende soorten batterijen of nieuwe en gebruikte batterijen
- De batterijen moeten met de juiste polariteit (+ en -) worden geplaatst;
- Leg de batterijen moeten uit het speelgoed worden verwijderd;
- De voedingsklemmen mogen niet worden kortgesloten.
- Het speelgoed mag niet worden aangesloten op meer dan het aanbevolen aantal stroombronnen.

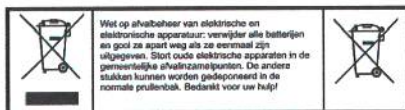

Voorbehoud! De USB-oplaadkabel maakt geen deel uit van het speelgoed en moet altijd door een volwassene worden gebruikt. Laat alleen kinderen ouder dan 8 jaar de USB-kabel gebruiken om de auto-accu op te laden. Geef voldoende informatie zodat het kind de USB-oplader veilig kan gebruiken en leg uit dat het geen speelgoed is en er niet mee gespeeld mag worden. Houd de auto in de gaten wanneer de accu wordt opgeladen. De kabel moet regelmatig worden gecontroleerd om eventuele schade uit te sluiten. Als het beschadigd is, kan het niet worden gebruikt. Gebruik alleen het snoer dat bij het speelgoed is geleverd. Het speelgoed mag alleen worden aangesloten op apparatuur van klasse II met het volgende symbool:  

Voertuig uitgerust met oplaadbare Li-Po batterij. Let op de volgende veiligheidsinformatie:
 De Li-Po-batterij vormt een ernstig risico op brand en letsel als deze verkeerd wordt behandeld of misbruikt. Ze kunnen exploderen, oververhit raken of vlam vatten. Lees alle volgende instructies en voorzorgsmaatregelen met betrekking tot het onderhoud en het gebruik van Li-Po-batterijen. Gebruik alleen de batterij en USB-kabel die bij het voertuig zijn geleverd. Houd het uit de buurt van brandbare materialen. Niet blootstellen aan direct licht.
INDIEN DE BATTERIJ OP ENIG MOMENT TIJDENS HET LADEN OF GEBRUIK OP ENIGE WIJZE BESCHADIGD WORDT (ZWOLLEN, HEET WORDEN, EEN GEUR VEROORZAAKT, ETC), STOP DAN ONMIDDELIJK MET HET LADEN OF HET GEBRUIK VAN DE BATTERIJ. Als u een beschadigde batterij blijft opladen of gebruiken, kan dit brand veroorzaken. Koppel het voertuig snel en veilig los en verplaats het uit de buurt van brandbare materialen. Observeer de batterij gedurende ten minste 30 minuten om ervoor te zorgen dat er geen verdere zwelling of breuk optreedt.

- De oplaadbare batterij kan alleen worden opgeladen met de meegeleverde USB-kabel.
- Gooi de batterijen niet in het vuur of een andere warmtebron, ze kunnen exploderen en brand veroorzaken.
- Gooi batterijen niet tegen een hard oppervlak.
- Gebruik of laad oplaadbare batterijen niet in de buurt van een warmtebron zoals een vuur of verwarming.
- Dompel de batterijen niet onder in water, bewaar ze in een droge en koude omgeving.
- Batterijen niet te veel ontladen.
- Soldeer de batterijen niet en scheur of doorboor ze niet met spijkers of andere scherpe voorwerpen.
- Vervoer of bewaar batterijen niet samen met metalen voorwerpen.
- Als de lading niet optimaal is, is het waarschijnlijk dat de totale ontlading van de batterij onherstelbare schade zal veroorzaken. Deze schade is niet verhaalbaar, omdat de schade niet is ontstaan door opladen maar door ontladen en er geen sprake is van garantie.
- Schakel de apparatuur uit na het opladen.
- Om een diepe ontlading te voorkomen, dient u na het beëindigen van het spel de oplaadbare batterij op te laden voordat u deze opbergt. En laad hem af en toe op als hij niet in gebruik is.
- De batterij moet afkoelen tot kamertemperatuur voordat deze wordt opgeladen.

VLUCHTOMGEVING

Vlieg op een zonnige dag, zonder wind:

1. Deze drone wordt aanbevolen voor gebruik binnenshuis / buitenshuis (vermijd de airconditioning / wind, kan de vlucht beïnvloeden).
2. Vlieg niet in extreme temperaturen. vlieg niet met harde wind. Selecteer een groot, wijd open gebied om te vliegen (4m x 5m x 2,5m).
3. Zorg dat het gebied ver verwijderd is van mensen, dieren, bomen, gebouwen, hoogspannings- en andere obstakels.

- De gebruiker heeft Beginner (60%) of Gevorderd (100%) controle, afhankelijk van je pilootvaardigheden. Druk op de knoppen om het niveau te wijzigen. Advanced is ideaal voor ervaren ruiters. Beginner keuze wordt aanbevolen als het de eerste vlucht van de gebruiker is, omdat het trage en progressieve bewegingen zijn.

Waarschuwingen!

Niet geschikt voor kinderen onder de 3 jaar. Kleine deeltjes. Stikkingsgevaar. Lang snoer. Verwurgingsgevaar. Niet geschikt voor kinderen onder de 8 jaar. Bewaar deze informatie voor toekomstige referentie Voor het eerste gebruik: Lees de gebruiker informatie samen met uw kind. Het vliegen met de drone vereist vaardigheid en kinderen moeten worden opgeleid onder direct toezicht van een volwassene. Opmerking voor volwassenen begeleiders: Controleer of het speelgoed is samengesteld volgens de instructies. De vergadering zal worden uitgevoerd onder toezicht van een volwassene. Handen, haar en losse kleding moeten uit de buurt van de propeller (rotor) worden gehouden. Niet veranderen of iets op de helikopter aan te passen. Voor veilig gebruik moet de ruimte waar het speelgoed wordt gebruikt voldoende groot zijn. Dit speelgoed is bedoeld voor gebruik in de binnenlandse gebied (huis en tuin) alleen. Voorzichtigheid. Niet starten en vliegen wanneer personen, dieren of obstakels binnen het vliegbereik van de drone. Voorzichtigheid. Risico op oogletsel. Vlieg niet in de buurt van je gezicht om verwondingen te voorkomen.

PROBLEEMOPLOSSEN

WAT GEBEURT ER	OORZAAK	OPLOSSING
- De messen draaien niet	- Batterij losgekoppeld - Batterij bijna uitgeput	- Aansluiten - Laad de batterij op

GARANZIA-WARRANTY-GARANTIA-GARANTIE-GARANTIE- GARANZIE-GARANTI-TAKUUSIOISTA-GARANTIER-GARANTIE

ES:

GARANTIA:

Este producto tiene una garantía por un periodo de 3 años, desde la fecha de compra (avalada por el ticket de compra).
FDJNINCO S.L.U. reparará o cambiará el juguete si queda demostrado algún fallo o defecto en el momento de la compra.
Quedan excluidas de la garantía las piezas de desgaste como las baterías, antenas o neumáticos, y no cubre los desperfectos originados por una causa ajena al juguete, por una instalación incorrecta o por cualquier manipulación indebida efectuada por el usuario.
Es conveniente conservar el embalaje del producto por si fuera necesario devolverlo al servicio post-venta, así como el comprobante de compra, durante el periodo de garantía. Sin el mismo no se podrá beneficiar de la garantía.
Solamente el primer comprador del producto podrá ejercer el derecho de garantía. FDJNINCO S.L.U. no se hace responsable de los defectos detectados en productos procedentes de ventas de segunda mano.

EN:

WARRANTY:

This product has 3-year warranty period, starting on the date of purchase (proved by the purchase receipt).
FDJNINCO S.L.U. will repair or change the toy if any failure or defect is proven at the time of purchase.
Wear parts such as batteries, antennas or tires are excluded from the warranty, and it does not cover damage caused by a cause beyond the toy, incorrect installation or any improper handling by the user.
It is convenient to keep the packaging of the product in case it is necessary to return it to the after-sales service, as well as the proof of purchase, during the guarantee period. Without it you will not be able to benefit from the warranty.
Only the first buyer of the product may have the right to enforce the guarantee. FDJNINCO S.L.U. is not responsible for defects detected in second-hand products.

PT:

GARANTIA:

Este produto tem garantia por um periodo de 3 anos, a partir da data de compra (atestado pelo recibo de compra).
A FDJNINCO S.L.U. reparará ou trocará o brinquedo se qualquer falha ou defeito for comprovado no momento da compra.
Excluem-se da garantia peças de desgaste como baterias, antenas ou pneus, e não cobre danos causados por uma causa além do brinquedo, instalação incorreta ou qualquer manuseio inadequado pelo usuário.
É preciso guardar o embalagem do produto para, caso precisar, devolvê-lo ao serviço pós-venda, junto o comprovativo de compra, durante o período de garantia. Sem ele não poderá beneficiar da garantia.
Apenas o primeiro comprador do produto pode exercer o direito de garantia. FDJNINCO S.L.U. não se responsabiliza por defeitos detectados em produtos de vendas em segunda mão.

DE:

GEWÄHRLEISTUNG

Dieses Produkt hat eine Gewährleistung von 3 Jahre, nach dem Originalkaufdatum (geprüft durch den Kaufnachweis).
FDJNINCO, S.L.U. wird das Spielzeug reparieren oder austauschen wenn eigene Fehler oder Defekt gezeigt beim Ankauf wird.
Von der Gewährleistung ausgeschlossen werden die Verschleissteile, die Antennen oder die Reifen, und es bestehen keine Gewährleistungsansprüche für Schäden infolge Verwendung von ungeeignetem Fremdzubehör und Verbrauchsmaterial.
Es ist empfehlenswert sowohl die Originalverpackung als auch der Kaufnachweis bewahren falls Sie müssen das Produkt zu den Kundendienst rücksenden. Garantieleistungen werden nicht ohne datierten Kaufnachweis erbracht.
Nur die erste Käufer profitiere sich von der Gewährleistung. FDJNINCO S.L.U. nicht für Mängelrechte für gebrauchte Sachen verantwortlich ist.

FR:

GARANTIE:

Ce produit bénéficie d'une garantie d'une durée de 3 ans, à compter de la date d'achat (renforcée par le ticket de caisse).
FDJNINCO S.L.U. réparera ou changera le jouet si un défaut est prouvé au moment de l'achat.
Sont exclues de la garantie les pièces d'usure telles que les batteries, les antennes ou les pneus, et elle ne couvre pas les dommages causés par une cause indépendante du jouet, une installation incorrecte ou toute mauvaise manipulation par l'utilisateur.
Il convient de conserver l'emballage du produit au cas où il serait nécessaire de le retourner au SAV, ainsi que la preuve d'achat, pendant la période de garantie. Sans cela, vous ne pourrez pas vous en bénéficier de la garantie.
Uniquement le premier acheteur du produit peut exercer le droit de garantie. FDJNINCO S.L.U. n'est pas responsable des défauts constatés sur les produits issus de ventes d'occasion.

IT:

GARANZIA:

Questo prodotto ha una garanzia di un periodo di 3 anni, dalla data di acquisto (supportata dalla ricevuta di acquisto). FDJNINCO S.L.U. riparerà o sostituirà il giocattolo se viene dimostrato un difetto o mal funzionamento al momento dell'acquisto. Sono escluse dalla garanzia le parti soggette a usura come batterie, antenne o pneumatici e non copre i danni causati da una causa diversa dal giocattolo, un'installazione errata o qualsiasi manipolazione impropria da parte dell'utente. È conveniente conservare l'imballaggio del prodotto nel caso sia necessario restituirlo al servizio post vendita, nonché la prova d'acquisto, durante il periodo di garanzia. Senza di essa non si potrà beneficiare della garanzia. Solo il primo acquirente del prodotto può esercitare il diritto di garanzia. FDJNINCO S.L.U. non è responsabile per i difetti riscontrati nei prodotti derivanti dalla vendita dell'usato.

GARANTIA-WARRANTY-GARANTIA-GARANTIE-GARANTIE- GARANZIE-GARANTI-GARANTI-TAKUU-GARANTI-GARANTIE

DK

GARANTI:

Dette produkt har en garanti i en periode på 3 år fra købsdatoen (underbygget af købskvittering).

FDJNINCO S.L.U vil reparere eller ændre legetøjet, hvis en fejl eller defekt er bevist på købstidspunktet.

Udelukket fra garantien er sliddede såsom batterier, antenner eller dæk, og den dækker ikke skader forårsaget af en årsag ud over legetøjet, forkert installation eller ukorrekt håndtering af brugeren.

Det er praktisk at opbevare produktets emballage, hvis det er nødvendigt at returnere det til eftersalgsservicen, samt købsbeviset, i garanti-perioden. Uden den vil du ikke kunne drage fordel af garantien.

Kun den første køber af produktet kan udøve garantiretten. FDJNINCO S.L.U. er ikke ansvarlig for fejl, der er opdaget ved produkter fra brugtsalg.

NO

GARANTI:

Dette produkt har en garanti i en periode på 3 år, fra kjøpsdatoen (støttet av kjøpskvittering).

FDJNINCO S.L.U vil reparere eller endre leketøyet hvis feil eller defekt er bevist ved kjøpstidspunktet.

Unntatt fra garantien er slidedeler som batterier, antenner eller dekk, og den dekker ikke skader forårsaket av en årsak utover leketøyet, feil installasjon eller feil håndtering av brukeren.

Det er praktisk å beholde emballasjen til produktet i tilfelle det er nødvendig å returnere det til ettersalgsservicen, samt kjøpsbeviset, i garanti-perioden. Uten den vil du ikke kunne dra nytte av garantien.

Kun den første kjøperen av produktet kan utøve garantiretten. FDJNINCO S.L.U. er ikke ansvarlig for feil som oppdages ved produkter fra bruksalg.

FI

TAKUU:

Tällä tuotteella on 3 vuoden takuu ostopäivästä lukien (ostokuitin takana).

FDJNINCO S.L.U korjaa tai vaihtaa osat, kuten akut, antennit tai renkaat, eikä se kata vaurioita, jotka johtuvat telun ulkopuolisista syistä.

Takuun ulkopuolelle jäävät kulutuvat osat, kuten akut, antennit tai renkaat, eikä se kata vaurioita, jotka johtuvat telun ulkopuolisista syistä, virheellisestä asennuksesta tai käyttäjän virheellisestä käsittelystä.

Tuotteen pakkaus on kätevä säilyttää takuuaikana siltä varalta, että se on tarpeen palauttaa huoltoon, sekä ostokuiti. Ilman sitä et voi hyötyä takuusta.

Vain tuotteen ensimmäinen ostaja voi käyttää takuuoikeuttaan. FDJNINCO S.L.U. ei vastaa käytetyistä tuotteista havaituista virheistä.

SE

GARANTI:

Denna produkt har en garanti under en period på 3 år, från inköpsdatumet (med stöd av inköpskvittot).

FDJNINCO S.L.U kommer att reparera eller byta leksaken om något fel eller defekt bevisas vid köptillfället.

Undantagna från garantin är slidedelar som batterier, antenner eller däck, och den täcker inte skador orsakade av en orsak utöver leksaken, felaktig installation eller felaktig hantering av användaren.

Det är bekvämt att behålla produktens förpackning om det är nödvändigt att returnera den till kundservicen, såväl som köpbeviset, under garanti-perioden. Utan den kommer du inte att kunna dra nytta av garantin.

Endast den första köparen av produkten kan utöva garantiretten. FDJNINCO S.L.U. ansvarar inte för defekter som upptäcks i produkter från andrahandsförsäljning.

NL

GARANTIE:

Dit product heeft een garantie van 3 jaar vanaf de aankoopdatum (ondersteund door het aankoopbewijs).

FDJNINCO S.L.U zal het speelgoed repareren of vervangen als een defect of defect wordt aangetoond op het moment van aankoop.

Uitgesloten van de garantie zijn slijtageonderdelen zoals batterijen, antennes of banden, en het dekt geen schade veroorzaakt door een andere oorzaak dan het speelgoed, onjuiste installatie of onjuist gebruik door de gebruiker.

Het is handig om de verpakking van het product te bewaren voor het geval het nodig is om het terug te sturen naar de klantenservice, evenals het aankoopbewijs, tijdens de garantieperiode. Zonder deze kunt u geen gebruik maken van de garantie.

Alleen de eerste koper van het product kan het garantierecht uitoefenen. FDJNINCO S.L.U. is niet verantwoordelijk voor geconstateerde gebreken aan producten uit tweedehandsverkoop.

FDJ NINCO S.L.U. declara que este sistema de radiocontrol está en conformidad con los requisitos básicos de las siguientes Directiva Europeas: 2009/48/CE (Juguetes); 2014/30/EU (EMC) y 2014/53/EU (RED). Pueden encontrar la declaración original haciendo click en descargas en la página WEB:
www.ninco.com

FDJ NINCO S.L.U. Hereby declares that this radio control system is in accordance with the basic requirements of the following European Directives: 2009/48/EC (Toys); 2014/30/EU (EMC) and 2014/53/EU (RED). The original declaration of conformity can be obtained clicking downloads in the following address:
www.ninco.com

FDJ NINCO S.L.U. Declara que este sistema de rádio-controle está de acordo com os requisitos básicos das seguintes Diretivas Europeias: 2009/48/EC (Brinquedos); 2014/30/EU (EMC) e 2014/53/EU (RED). A declaração original de conformidade pode ser obtida clicando em downloads no seguinte endereço:
www.ninco.com

FDJ NINCO S.L.U. erklårt, dass dieses Funksteuerungssystem die grundlegenden Anforderungen der folgenden europäischen Richtlinie erfüllt: 2009/48 / EC (Toys); 2014/30 / EU (EMC) und 2014/53 / EU (RED). Sie finden die ursprüngliche Erklärung, indem Sie auf der WEB-Seite auf Downloads klicken:
www.ninco.com

FDJ NINCO S.L.U. Déclare par la présente que ce système de radiocommande est conforme aux exigences de base des directives européennes suivantes: 2009/48/CE (jouets); 2014/30 /UE (EMC) et 2014/53 /UE (RED) .La déclaration de conformité d'origine peut être obtenue en cliquant sur le téléchargement à l'adresse suivante:
www.ninco.com

FDJ NINCO S.L.U. dichiara che questo sistema di radiocomando è conforme ai requisiti di base della seguente direttiva europea: 2009/48 / CE (giocattoli); 2014/30 / UE (EMC) e 2014/53 / UE (RED). Puoi trovare la dichiarazione originale cliccando su download nella pagina WEB:
www.ninco.com

FDJ NINCO S.L.U. Hermed erklæres det, at dette radiostyringssystem er i overensstemmelse med de grundlæggende krav i følgende europæiske direktiver: 2009/48/EC (Legetøj); 2014/30/UE (EMC) og 2014/53/UE (RED). Den originale overensstemmelseserklæring kan fås ved at klikke på downloads på følgende adresse:
www.ninco.com

FDJ NINCO S.L.U. Herved erklæres at dette radiokontrollsystemet er i samsvar med grunnkravene i følgende europeiske direktiver: 2009/48/EC (Leker); 2014/30/UE (EMC) og 2014/53/UE (RED). Den opprinnelige samsvarserklæringen kan fås ved å klikke nedlastinger i følgende adresse:
www.ninco.com

FDJ NINCO S.L.U. Vakuuttaa, että tämä radiotaajuusjärjestelmä noudattaa seuraavien eurooppalaisten direktiivien perusvaatimuksia: 2009/48/EC (lelut); 2014/30/UE (EMC) ja 2014/53/UE (RED). Alkuperäinen vaatimustenmukaisuusvakuutus saat napsauttamalla latauksia seuraavasta osoitteesta:
www.ninco.com

FDJ NINCO S.L.U. Härmed förklaras att detta radiokontrollsystem överensstämmer med grundkraven i följande europeiska direktiv: 2009/48/EG (Leksaker); 2014/30/UE (EMC) och 2014/53/UE (RED). Den ursprungliga försäkran om överensstämmelse kan erhållas genom att klicka på nedladdningar på följande adress:
www.ninco.com

SERVICIO TÉCNICO ONLINE: PARA GARANTÍA Y ATENCIÓN AL CLIENTE VISITE:
ONLINE CUSTOMER SERVICE, WARRANTY AND DOWNLOADS, VISIT:
SERVIÇO AO CLIENTE ONLINE, GARANTIA E DOWNLOADS, VISITE:
ONLINE-KUNDENDIENST, GARANTIE UND DOWNLOADS, BESUCH:
SERVICE À LA CLIENTÈLE EN LIGNE, GARANTIE ET TÉLÉCHARGEMENTS, VISITEZ:
SERVIZIO CLIENTI ONLINE, GARANZIE E DOWNLOAD, VISITA:
TEKNISK ONLINESERVICE: FOR GARANTI OG KUNDESERVICE GÅ TIL:
ONLINE TEKNISK KUNDESTØTTE: FOR GARANTI OG KUNDESERVICE BESØK:
TEKNINEN TUKI VERKOSSA: LISÄTIETOJA TAKUUSASIOISTA JA ASIAKASPALVELUSTA
ON OSOITTEESSA:
TEKNISK SERVICE ONLINE: FÖR GARANTIER OCH KUNDSERVICE, BESÖK:
ONLINE TECHNISCHE SERVICE: VOOR GARANTIE EN KLANTENSERVICEBEZOEK:

www.ninco.com

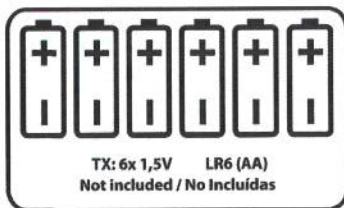

MADE IN CHINA

FJNINCO

FDJNINCO S.L.U.

Avd. del juguete, 26 - 03440 IBI (Alicante) Spain